

# Servisni priručnik za Dell™ XPS™ L702X

Regulatorni model: P09E serije

Regulatorni tip: P09E002



# Napomene, oprezi i upozorenja



**NAPOMENA:** NAPOMENA ukazuje na važne informacije koje vam pomažu da koristite svoje računalo na bolji način.



**OPREZ:** OPREZ ukazuje na moguće oštećenje hardvera ili gubitak podataka u slučaju da se ne poštuju upute.



**UPOZORENJE:** UPOZORENJE ukazuje na moguće oštećenje imovine, tjelesne povrede ili smrt.

---

Informacije navedene u ovom dokumentu podložne su promjeni bez prethodne obavijesti.  
© 2010 Dell Inc. Sva prava pridržana.

**Bilo kakvo umnožavanje ovih materijala bez pismenog dopuštenja tvrtke Dell Inc. strogo je zabranjeno.**

Zaštitni znakovi korišteni u tekstu: Dell™, logotip DELL i XPS™ su zaštitni znakovi tvrtke Dell Inc.; Microsoft®, Windows® i logotip gumba Windows start  su ili zaštitni znakovi ili registrirani trgovački znakovi tvrtke Microsoft Corporation u SAD i/ili drugim zemljama; Bluetooth® je registrirani zaštitni znak u vlasništvu tvrtke Bluetooth SIG, Inc., a tvrtka Dell Inc. koristi ga pod licencom.

Ostali zaštitni znakovi i zaštićeni nazivi koji se koriste u ovom dokumentu označavaju ili entitete koji su vlasnici tih znakova ili njihove proizvode. Tvrtka Dell Inc. odriče se bilo kakvih vlasničkih interesa za navedene zaštitne znakove i trgovačke nazive, osim vlastitih.

Regulatorni model: P09E serije

Regulatorni tip: P09E002

Siječanj 2011

Izmijenjeno izdanje. A00

# Sadržaj

1	Prije nego počnete . . . . .	9
	Preporučeni alati . . . . .	9
	Isključite svoje računalo . . . . .	9
	Prije radova na unutarnjim dijelovima vašeg računala . . . . .	10
2	Baterija . . . . .	13
	Uklanjanje baterije . . . . .	13
	Ponovno postavljanje baterije . . . . .	14
3	Poklopac memorijskog modula . . . . .	15
	Uklanjanje poklopca memorijskog modula . . . . .	15
	Ponovno postavljanje poklopca memorijskog modula . . . . .	16
4	Memorijski modul(-i) . . . . .	17
	Uklanjanje memorijskog(ih) modula . . . . .	17
	Ponovno postavljanje memorijskog(-ih) modula . . . . .	19

5	Bežična Mini-kartica(-e) . . . . .	21
	<b>Uklanjanje Mini-kartice . . . . .</b>	<b>22</b>
	<b>Ponovno postavljanje Mini-kartice . . . . .</b>	<b>23</b>
6	Tvrđi pogon(-i) . . . . .	27
	<b>Uklanjanje tvrdog pogona . . . . .</b>	<b>27</b>
	<b>Ponovno postavljanje tvrdog pogona . . . . .</b>	<b>30</b>
7	Optički pogon . . . . .	33
	<b>Uklanjanje optičkog pogona . . . . .</b>	<b>33</b>
	<b>Ponovno postavljanje optičkog pogona . . . . .</b>	<b>34</b>
8	Sklop oslonca za ruku . . . . .	35
	<b>Uklanjanje sklopa oslonca za ruku . . . . .</b>	<b>35</b>
	<b>Ponovno postavljanje sklopa oslonca za ruku . . . . .</b>	<b>38</b>
9	Tipkovnica . . . . .	41
	<b>Uklanjanje tipkovnice . . . . .</b>	<b>41</b>
	<b>Ponovno postavljanje tipkovnice . . . . .</b>	<b>43</b>

10 Ploča s gumbom za uključivanje/isključivanje . . . . .	45
<b>Uklanjanje ploče s gumbom za uključivanje/isključivanje . . . . .</b>	<b>45</b>
<b>Ponovno postavljanje ploče s gumbom za uključivanje/isključivanje . . . . .</b>	<b>46</b>
11 Baterija na matičnoj ploči . . . . .	49
<b>Uklanjanje baterije na matičnoj ploči . . . . .</b>	<b>49</b>
<b>Ponovno postavljanje baterije na matičnu ploču . . . . .</b>	<b>50</b>
12 Zaslona . . . . .	53
<b>Sklop zaslona . . . . .</b>	<b>53</b>
Uklanjanje sklopa zaslona. . . . .	53
Ponovno postavljanje sklopa zaslona . . . . .	56
<b>Okvir zaslona . . . . .</b>	<b>57</b>
Uklanjanje okvira zaslona . . . . .	57
Ponovno postavljanje okvira zaslona . . . . .	58
<b>Ploča zaslona . . . . .</b>	<b>58</b>
Uklanjanje ploče zaslona . . . . .	58
Ponovno postavljanje ploče zaslona. . . . .	61
<b>Kabel zaslona . . . . .</b>	<b>62</b>
Uklanjanje kabela zaslona . . . . .	62
Ponovno postavljanje kabela zaslona . . . . .	64
<b>Nosači ploče zaslona . . . . .</b>	<b>64</b>
Uklanjanje nosača ploče zaslona . . . . .	64

	Ponovno postavljanje nosača ploče zaslona . . . . .	65
	<b>Šarke zaslona . . . . .</b>	<b>66</b>
	Uklanjanje šarki zaslona . . . . .	66
	Ponovno postavljanje šarki zaslona . . . . .	67
<b>13</b>	<b>Pločica Infracrvenog (IR - eng. Infrared) odašiljača . . . . .</b>	<b>69</b>
	<b>Uklanjanje pločice IR odašiljača. . . . .</b>	<b>69</b>
	<b>Ponovno postavljanje pločice IR odašiljača . . . . .</b>	<b>70</b>
<b>14</b>	<b>Modul kamere . . . . .</b>	<b>73</b>
	<b>Uklanjanje modula kamere . . . . .</b>	<b>73</b>
	<b>Ponovno postavljanje modula kamere. . . . .</b>	<b>76</b>
<b>15</b>	<b>Gornji pokrov . . . . .</b>	<b>79</b>
	<b>Uklanjanje gornjeg pokrova . . . . .</b>	<b>79</b>
	<b>Ponovno postavljanje gornjeg pokrova . . . . .</b>	<b>83</b>
<b>16</b>	<b>Subwoofer . . . . .</b>	<b>85</b>
	<b>Uklanjanje subwoofera . . . . .</b>	<b>85</b>
	<b>Ponovno postavljanja subwoofera . . . . .</b>	<b>86</b>

17 Priključak za AC adapter . . . . .	89
<b>Uklanjanje priključka AC adaptera . . . . .</b>	<b>89</b>
<b>Ponovno postavljanje priključka     AC adaptera . . . . .</b>	<b>91</b>
18 Ventilator . . . . .	93
<b>Uklanjanje ventilatora . . . . .</b>	<b>93</b>
<b>Ponovno postavljanje ventilatora. . . . .</b>	<b>95</b>
19 Sklop hladila procesora . . . . .	97
<b>Uklanjanje sklopa hladila . . . . .</b>	<b>97</b>
<b>Ponovno postavljanje sklopa     hladila procesora. . . . .</b>	<b>99</b>
20 Modul procesora . . . . .	101
<b>Uklanjanje modula procesora . . . . .</b>	<b>101</b>
<b>Ponovno postavljanje modula     procesora . . . . .</b>	<b>104</b>
21 I/O ploča . . . . .	107
<b>Uklanjanje I/O ploče . . . . .</b>	<b>107</b>
<b>Ponovno postavljanje I/O ploče . . . . .</b>	<b>109</b>

22 Priključak za TV antenu . . . . .	111
<b>Uklanjanje priključka za TV antenu . . . . .</b>	<b>111</b>
<b>Ponovno postavljanje priključka za     TV antenu. . . . .</b>	<b>113</b>
23 USB ploča . . . . .	115
<b>Uklanjanje USB ploče . . . . .</b>	<b>115</b>
<b>Ponovno postavljanje USB ploče . . . . .</b>	<b>117</b>
24 Matična ploča . . . . .	119
<b>Uklanjanje matične ploče . . . . .</b>	<b>119</b>
<b>Ponovno postavljanje matične ploče. . . . .</b>	<b>121</b>
<b>Unošenje servisne oznake u BIOS . . . . .</b>	<b>123</b>
25 Zvučnici . . . . .	125
<b>Uklanjanje zvučnika . . . . .</b>	<b>125</b>
<b>Ponovno postavljanje zvučnika . . . . .</b>	<b>127</b>
26 Ažuriranje BIOS-a Flash postupkom . . . . .	129



# Prije nego počnete

Ovaj priručnik pojašnjava postupke za uklanjanje i ugradnju komponenti u vaše računalo. Osim ako nije drugačije zabilježeno, svaki postupak pretpostavlja da su ispunjeni sljedeći uvjeti:

- Da ste izvršili korake iz "Isključite svoje računalo" na stranici 9 i "Prije radova na unutarnjim dijelovima vašeg računala" na stranici 10.
- Da ste pročitali sigurnosne upute koje ste dobili zajedno s vašim računalom.
- Komponenta se može zamijeniti ili, ako je kupljena zasebno, ugraditi tako da obrnutim redoslijedom primijenite postupak uklanjanja.

## Preporučeni alati

Za izvršavanje postupaka iz ovog dokumenta možda će vam trebati slijedeći alati:

- mali ravni odvijač
- križni odvijač
- plastično šilo
- Program za ažuriranje BIOS-a dostupan je na [support.dell.com](http://support.dell.com)

## Isključite svoje računalo

 **OPREZ: Kako biste izbjegli gubitak podataka, prije nego isključite računalo spremite i zatvorite sve otvorene datoteke i zatvorite sve otvorene programe.**

- 1 Spremite i zatvorite sve otvorene datoteke i zatvorite sve otvorene programe.
- 2 Za isključivanje operacijskog sustava kliknite na **Start**  i potom kliknite na **Shut Down** (Isključi).
- 3 Vodite računa da je računalo isključeno. Ako se računalo nije automatski isključilo prilikom isključivanja operativnog sustava, pritisnite i za nekoliko sekundi držite gumb za uključivanje/isključivanje dok se računalo ne isključi.

# Prije radova na unutarnjim dijelovima vašeg računala

Kako biste zaštitili vašeg računalo od mogućih oštećenja i zbog vaše osobne zaštite, pridržavajte se slijedećih sigurnosnih uputa.

**⚠ UPOZORENJE:** Prije rada na unutarnjim dijelovima vašeg računala pročitajte sigurnosne upute koje ste dobili s računalom. Dodatne sigurnosne informacije potražite na početnoj stranici za sukladnost sa zakonskim odredbama na [www.dell.com/regulatory\\_compliance](http://www.dell.com/regulatory_compliance).

**⚠ OPREZ:** Kako biste izbjegli elektrostatičko pražnjenje, uzemljite se koristeći ručnu traku za uzemljenje ili povremeno dotaknite neobojenu metalnu površinu (poput priključka na računalu).

**⚠ OPREZ:** Rukujte komponentama i karticama s pažnjom. Ne dotičite komponente ili kontakte na kartici. Karticu pridržavajte za rubove ili za metalni nosač. Komponente poput procesora pridržavajte za rubove, a ne za pinove.

**⚠ OPREZ:** Samo ovlašteni serviser smije vršiti popravke na vašem računalu. Jamstvo ne pokriva štetu nastalu servisiranjem koje nije odobrila tvrtka Dell™.

**⚠ OPREZ:** Kada iskopčavate kabel, povlačite ga za priključak ili za jezičak za povlačenje, a ne za sami kabel. Neki kabeli imaju priključke s jezičcima za blokiranje. Ako iskapčate taj tip kabela, prije iskapčanja pritisnite jezičke za blokiranje. Dok razdvajate priključke, držite ih poravnate i izbjegavajte krivljenje bilo kojeg od pinova priključka. Također, prije ukopčavanja kabela, pobrinite se da su oba priključka pravilno okrenuta i poravnata.

**⚠ OPREZ:** Kako biste izbjegli oštećivanje računala, izvršite slijedeće korake prije nego što započnete s radom na računalu.

- 1 Pobrinite se da podloga na kojoj ćete raditi bude glatka i čista kako ne biste ogrebli kućište računala.
- 2 Isključite računalo (pogledajte "Isključite svoje računalo" na stranici 9) i sve priključene uređaje.

**⚠ OPREZ:** Za iskopčavanje mrežnog kabela, najprije iskopčajte kabel iz svog računala i potom iskopčajte kabel iz mrežnog uređaja.

- 3 Iz računala iskopčajte sve telefonske i mrežne kabele.
- 4 Pritisnite i izbacite sve instalirane kartice iz čitača medijskih kratica.

5 Iskopčajte svoje računalo i sve priključene uređaje iz svih električnih izvora napajanja.

6 Iskopčajte sve priključene uređaje iz svog računala.

**△ OPREZ: Kako biste izbjegli oštećivanje matične ploče, prije rada u unutrašnjosti računala morate ukloniti glavnu bateriju (pogledajte "Uklanjanje baterije" na stranici 13).**





7 Uklonite bateriju (pogledajte "Uklanjanje baterije" na stranici 13).

8 Okrenite računalo gornjom stranom prema gore, otvorite zaslon i pritisnite gumb za uključivanje/isključivanje kako biste uzemljili matičnu ploču.

**△ OPREZ: Prije nego što dotaknete bilo koji dio u unutrašnjosti svog računala, uzemljite se dodirivanjem neobojene metalne površine, poput metalnog dijela na poleđini računala. Dok radite, povremeno dotaknite neobojanu metalnu površinu kako bi ispraznili statički elektricitet koji bi mogao oštetiti unutarnje komponente.**



# Baterija

-  **UPOZORENJE:** Prije rada na unutrašnjosti računala pročitajte sigurnosne upute koje ste dobili s računalom. Dodatne sigurnosne informacije potražite na početnoj stranici za sukladnost sa zakonskim odredbama na [www.dell.com/regulatory\\_compliance](http://www.dell.com/regulatory_compliance).
-  **OPREZ:** Samo ovlašteni serviser smije vršiti popravke na vašem računalu. Jamstvo ne pokriva štetu nastalu servisiranjem koje nije odobrila tvrtka Dell™.
-  **OPREZ:** Kako biste izbjegli elektrostatičko pražnjenje, uzemljite se koristeći ručnu traku za uzemljenje ili povremeno dotaknite neobjenu metalnu površinu (poput priključka na računalu).
-  **OPREZ:** Kako biste izbjegli oštećivanje računala, koristite isključivo bateriju namijenjenu za dotično Dell računalo. Nemojte koristiti baterije koje su namijenjene za druga Dell računala.

## Uklanjanje baterije

- 1 Slijedite upute u "Prije nego počnete" na stranici 9.
- 2 Okrenite računalo.
- 3 Pomaknite jezičak za oslobađanje baterije u stranu.
- 4 Podignite bateriju pod kutom i uklonite je iz pretinca za bateriju.



1 baterija





2 jezičak za oslobađanje baterije

## Ponovno postavljanje baterije

**△ OPREZ:** Kako biste izbjegli oštećivanje računala, koristite isključivo bateriju namijenjenu za dotično Dell računalo.

- 1 Slijedite upute u "Prije nego počnete" na stranici 9.
- 2 Poravnajte jezičke na bateriji s utorima u pretincu za bateriju i pritisnite bateriju prema dolje sve dok ne uskoči na mjesto.

# Poklopac memorijskog modula

-  **UPOZORENJE:** Prije rada na unutrašnjosti računala pročitajte sigurnosne upute koje ste dobili s računalom. Dodatne sigurnosne informacije potražite na početnoj stranici za sukladnost sa zakonskim odredbama na [www.dell.com/regulatory\\_compliance](http://www.dell.com/regulatory_compliance).
-  **OPREZ:** Samo ovlašteni serviser smije vršiti popravke na vašem računalu. Jamstvo ne pokriva štetu nastalu servisiranjem koje nije odobrila tvrtka Dell™.
-  **OPREZ:** Kako biste izbjegli elektrostatičko pražnjenje, uzemljite se koristeći ručnu traku za uzemljenje ili povremeno dotaknite nebojenu metalnu površinu (poput priključka na računalu).
-  **OPREZ:** Kako biste izbjegli oštećivanje matične ploče, prije rada u unutrašnjosti računala morate ukloniti glavnu bateriju (pogledajte "Uklanjanje baterije" na stranici 13).

## Uklanjanje poklopca memorijskog modula

- 1 Slijedite upute u "Prije nego počnete" na stranici 9.
- 2 Uklonite bateriju (pogledajte "Uklanjanje baterije" na stranici 13).
- 3 Otpustite pričvrсни vijak koji pričvršćuje poklopac memorijskog modula na poklopac kućišta.
- 4 Prstima otpustite jezičke na poklopcu memorijskog modula iz utora na poklopcu kućišta i podignite ga s poklopca kućišta.

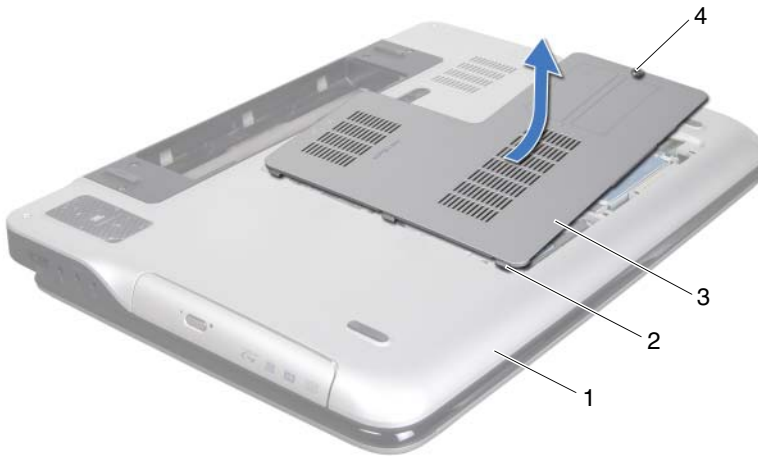





- |                               |                   |
|-------------------------------|-------------------|
| 1 poklopac kućišta            | 2 jezički         |
| 3 poklopac memorijskog modula | 4 pričvrtni vijak |

## Ponovno postavljanje poklopca memorijskog modula

- 1 Slijedite upute u "Prije nego počnete" na stranici 9.
- 2 Poravnajte jezičke na poklopcu memorijskog modula s utorima na poklopcu kućišta i umetnite poklopac memorijskog modula na mjesto.
- 3 Pritegnite vijak koji pričvršćuje poklopac memorijskog modula na poklopac kućišta.
- 4 Ponovno postavite bateriju (pogledajte "Ponovno postavljanje baterije" na stranici 14).



# Memorijski modul(-i)

-  **UPOZORENJE:** Prije rada na unutrašnjosti računala pročitajte sigurnosne upute koje ste dobili s računalom. Dodatne sigurnosne informacije potražite na početnoj stranici za sukladnost sa zakonskim odredbama na [www.dell.com/regulatory\\_compliance](http://www.dell.com/regulatory_compliance).
-  **OPREZ:** Samo ovlašteni serviser smije vršiti popravke na vašem računalu. Jamstvo ne pokriva štetu nastalu servisiranjem koje nije odobrila tvrtka Dell™.
-  **OPREZ:** Kako biste izbjegli elektrostatičko pražnjenje, uzemljite se koristeći ručnu traku za uzemljenje ili povremeno dotaknite neobojenu metalnu površinu (poput priključka na računalu).
-  **OPREZ:** Kako biste izbjegli oštećivanje matične ploče, prije rada u unutrašnjosti računala morate ukloniti glavnu bateriju (pogledajte "Uklanjanje baterije" na stranici 13).

Možete povećati memoriju Vašeg računala ugradnjom memorijskih modula na matičnu ploču. Za informacije o tipu memorije koju podržava vaše računalo, pogledajte "Specifikacije" u *Priručniku za postavljanje* koji je isporučen s vašim računalom ili na [support.dell.com/manuals](http://support.dell.com/manuals).

 **NAPOMENA:** Jamstvo vašeg računala pokriva memorijske module kupljene od tvrtke Dell.

Vaše računalo možda ima dva ili četiri priključka SODIMM-a kojima pristupa korisnik, ovisno o konfiguraciji vašeg računala.

## Uklanjanje memorijskog(ih) modula

- 1 Slijedite upute u "Prije nego počnete" na stranici 9.
  - 2 Uklonite bateriju (pogledajte "Uklanjanje baterije" na stranici 13).
  - 3 Uklonite poklopac memorijskog modula (pogledajte "Uklanjanje poklopca memorijskog modula" na stranici 15).
-  **OPREZ:** Kako biste izbjegli oštećivanje priključka memorijskog modula, za širenje sigurnosnih spajalica za učvršćivanje memorijskog modula nemojte koristiti nikakav alat.

- 4 Vrhovima prstiju pažljivo raširite sigurnosne spjalice za pričvršćivanje na svakom kraju priključka memorijskog modula sve dok memorijski modul ne iskoči.

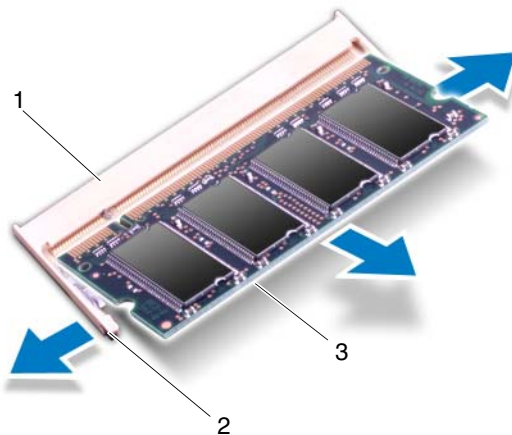

- 1 priključak memorijskog modula
- 2 sigurnosne spjalice (2)
- 3 memorijski modul
- 5 Uklonite memorijski modul iz priključka memorijskog modula.

# Ponovno postavljanje memorijskog(-ih) modula

1 Slijedite upute u "Prije nego počnete" na stranici 9.

**△ OPREZ:** Ugradite memorijske module u priključke za memorijske module kao što je naznačeno u sljedećoj tablici na temelju broja memorijskih modula koje ugrađujete. Ako memorijske module niste ugradili kao što je naznačeno u tablici, vaše računalo se možda neće pokrenuti.

Priključak memorijskog modula				
Broj memorijskih modula	DIMM A	DIMM B	DIMM C	DIMM D
1	X			
			X	
2	X	X		
			X	X
	X		X	
3	X	X	X	
	X		X	X
4	X	X	X	X

- 2 Poravnajte zarez na memorijskom modulu s jezičkom u priključku memorijskog modula.
- 3 Čvrsto gurnite memorijski modul u utor pod kutom od 45 stupnjeva i pritisnite ga prema dolje dok ne škljocne na svoje mjesto. Ako ne čujete da je modul škljocnuo, izvadite ga i ponovno umetnite.



**NAPOMENA:** Ako memorijski modul nije pravilno umetnut, računalo se možda neće pokrenuti.

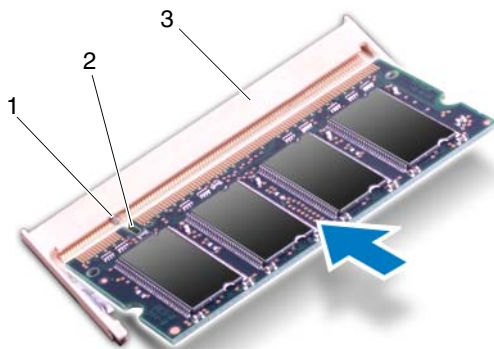

- 1 jezičak  
2 usjek  
3 priključak memorijskog modula

- 4 Ponovno postavite poklopac memorijskog modula (pogledajte "Ponovno postavljanje poklopca memorijskog modula" na stranici 16).
- 5 Ponovno postavite bateriju (pogledajte "Ponovno postavljanje baterije" na stranici 14).
- 6 Priključite AC adapter na računalo i izvor el. energije.



**OPREZ:** Prije nego što uključite računalo, ponovno postavite sve vijke i pobrinite se da nijedan zaostali vijak nije ostao u unutrašnjosti računala. Ako to ne napravite, možete oštetiti računalo.

- 7 Uključite računalo.

Računalo će prilikom pokretanja detektirati dodatnu memoriju i automatski ažurirati informaciju o konfiguraciji sustava.

Kako biste provjerili količinu memorije koja je ugrađena u računalo:

Kliknite na **Start**  → **Control Panel** (Upravljačka ploča) → **System and Security** (Sustav i sigurnost) → **System** (Sustav).

## Bežična Mini-kartica(-e)

 **UPOZORENJE:** Prije rada na unutrašnjosti računala pročitajte sigurnosne upute koje ste dobili s računalom. Dodatne sigurnosne informacije potražite na početnoj stranici za sukladnost sa zakonskim odredbama na [www.dell.com/regulatory\\_compliance](http://www.dell.com/regulatory_compliance).

 **OPREZ:** Samo ovlašteni serviser smije vršiti popravke na vašem računalu. Jamstvo ne pokriva štetu nastalu servisiranjem koje nije odobrila tvrtka Dell™.

 **OPREZ:** Kako biste izbjegli elektrostatičko pražnjenje, uzemljite se koristeći ručnu traku za uzemljenje ili povremeno dotaknite neobojenu metalnu površinu (poput priključka na računalu).

 **OPREZ:** Kako biste izbjegli oštećivanje matične ploče, prije rada u unutrašnjosti računala morate ukloniti glavnu bateriju (pogledajte "Uklanjanje baterije" na stranici 13).

 **NAPOMENA:** Tvrtka Dell ne jamči kompatibilnost ili ne pruža podršku za Mini-kartice nabavljene iz drugih izvora osim od tvrtke Dell.

Ako ste naručili Mini-karticu s vašim računalom, tada će kartica već biti ugrađena.

Vaše računalo ima jedan puni utor za Mini -karticu i jedan polu utor za Mini-karticu:

- Jedan puni utor za Mini- karticu — podržava bežičnu mrežu širokog područja (WWAN) ili modul TV prijammnika.
- jedan polu utor za Mini-karticu — podržava bežičnu lokalnu mrežu (Wireless Local Area Network — WLAN) i kombinacijsku bluetooth karticu ili karticu za međuoperabilnost širom svijeta za pristup mikro valovima (Worldwide Interoperability za Microwave Access (WiMax)

 **NAPOMENA:** Ovisno o konfiguraciji računala u trenutku prodaje u utorima za Mini-karticu možda budu a možda i ne budu ugrađene Mini-kartice.

## Uklanjanje Mini-kartice

- 1 Slijedite upute u "Prije nego počnete" na stranici 9.
- 2 Uklonite bateriju (pogledajte "Uklanjanje baterije" na stranici 13).
- 3 Uklonite poklopac memorijskog modula (pogledajte "Uklanjanje poklopca memorijskog modula" na stranici 15).
- 4 Uklonite optički pogon (pogledajte "Uklanjanje optičkog pogona" na stranici 33).
- 5 Uklonite sklop oslonca za ruku (pogledajte "Uklanjanje sklopa oslonca za ruku" na stranici 35).
- 6 Uklonite tipkovnicu (pogledajte "Uklanjanje tipkovnice" na stranici 41).
- 7 Odsvojite antenske kabele iz Mini-kartice(a).
- 8 Uklonite vijak koji pričvršćuje Mini-karticu na matičnu ploču.

 **NAPOMENA:** Vaše računalo istovremeno može podržavati WWAN Mini-karticu ili modul TV prijmnika u punom utoru za Mini-karticu.

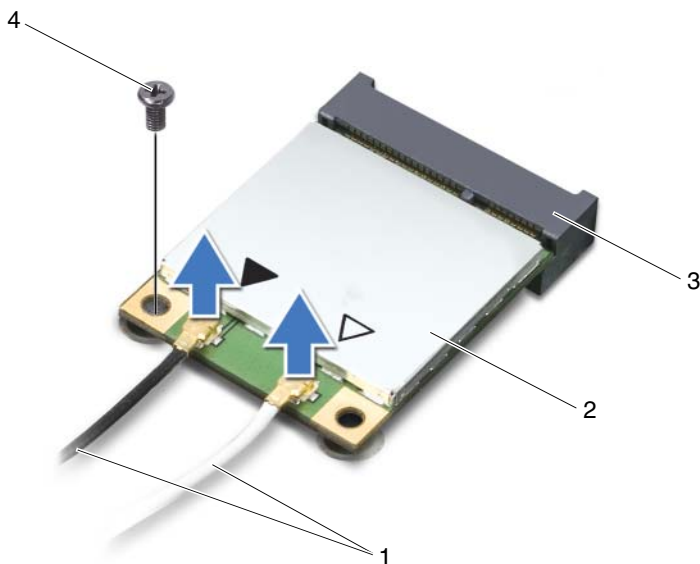

- |   |                              |   |              |
|---|------------------------------|---|--------------|
| 1 | antenski kabeli (2)          | 2 | mini-kartica |
| 3 | priključak na matičnoj ploči | 4 | vijak        |

9 Izvucite Mini-karticu iz priključka na matičnoj ploči.

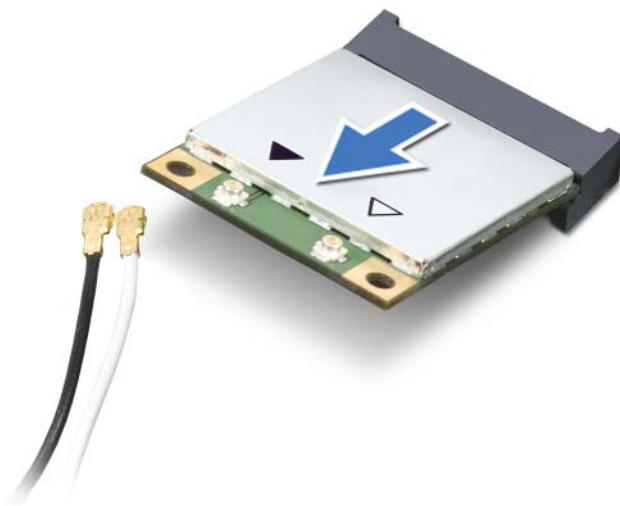

△ **OPREZ:** Kad Mini-kartica nije u računalu, čuvajte je u zaštitnom antistatičkom pakiranju. Za više informacija, pogledajte "Zaštita od elektrostatičkog pražnjenja" u sigurnosnim uputama isporučenim s vašim računalom.

## Ponovno postavljanje Mini-kartice

- 1 Slijedite upute u "Prije nego počnete" na stranici 9.
- 2 Izvadite novu Mini-karticu iz ambalažnog pakiranja.

- △ **OPREZ:** Odmjerenim i ravnomjernim pritiskom umetnite karticu na njeno mjesto. Prevelikom silom možete oštetiti konektor.
  - △ **OPREZ:** Priključci su učvršćeni kako bi se osiguralo pravilno umetanje. Ako osjetite otpor, provjerite priključke na kartici i matičnoj ploči i ponovno poravnajte karticu.
  - △ **OPREZ:** Kako se mini-kartica ne bi oštetila, nikad ne stavljajte kabele ispod nje.
- 3 Umetnite priključak Mini-kartice pod kutom od 45 stupnjeva u priključak na matičnoj ploči.
  - 4 Pritisnite drugi kraj Mini-kartice prema dolje u utor na matičnoj ploči i ponovno postavite vijak koji učvršćuje Mini-karticu na matičnu ploču.
  - 5 Priključite odgovarajuće antenske kabele u Mini-karticu koju ugrađujete. Slijedeća tablica pruža shemu boja antenskih kabela za Mini-kartice podržane od strane vašeg računala.

Priključci na Mini-kartici	Shema boja antenskih kabela
<b>WLAN + Bluetooth (2 antenska kabela)</b>	
Glavni WLAN + Bluetooth (bijeli trokut)	bijela
Pomoćni WLAN + Bluetooth (crni trokut)	crna
<b>WWAN (2 antenska kabela)</b>	
Glavni WWAN (bijeli trokut)	bijela sa sivom prugom
Pomoćni WWAN (crni trokut)	crna sa sivom prugom
<b>TV prijamnik (1 antenski kabel)</b>	crna

- 6 Ponovno postavite tipkovnicu (pogledajte "Ponovno postavljanje tipkovnice" na stranici 43).
- 7 Ponovno postavite sklop oslonca za ruku (pogledajte "Ponovno postavljanje sklopa oslonca za ruku" na stranici 38).
- 8 Ponovno postavite optički pogon (pogledajte "Ponovno postavljanje optičkog pogona" na stranici 34).
- 9 Ponovno postavite poklopac memorijskog modula (pogledajte "Ponovno postavljanje poklopca memorijskog modula" na stranici 16).



**10** Ponovno postavite bateriju (pogledajte "Ponovno postavljanje baterije" na stranici 14).



**OPREZ:** Prije nego što uključite računalo, ponovno postavite sve vijke i pobrinite se da nijedan zaostali vijak nije ostao u unutrašnjosti računala. Ako to ne napravite, možete oštetiti računalo.









**11** Po potrebi instalirajte upravljačke i uslužne programe za vaše računalo.



**NAPOMENA:** Ako ugrađujete komunikacijsku karticu koju nije proizvela tvrtka Dell, morate instalirati odgovarajuće upravljačke i uslužne programe.



## Tvrđi pogon(-i)

-  **UPOZORENJE:** Prije rada na unutrašnjosti računala pročitajte sigurnosne upute koje ste dobili s računalom. Dodatne sigurnosne informacije potražite na početnoj stranici za sukladnost sa zakonskim odredbama na [www.dell.com/regulatory\\_compliance](http://www.dell.com/regulatory_compliance).
-  **UPOZORENJE:** Ako tvrđi pogon izvadite iz računala dok je pogon vruć, *ne dirajte* metalno kućište tvrdog pogona.
-  **OPREZ:** Samo ovlašteni serviser smije vršiti popravke na vašem računalu. Jamstvo ne pokriva štetu nastalu servisiranjem koje nije odobrila tvrtka Dell™.
-  **OPREZ:** Kako biste izbjegli elektrostaticko pražnjenje, uzemljite se koristeći ručnu traku za uzemljenje ili povremeno dotaknite neobojenu metalnu površinu (poput priključka na računalu).
-  **OPREZ:** Kako biste izbjegli oštećivanje matične ploče, prije rada u unutrašnjosti računala morate ukloniti glavnu bateriju (pogledajte "Uklanjanje baterije" na stranici 13).
-  **OPREZ:** Kako biste spriječili gubitak podataka, prije uklanjanja tvrdog pogona isključite vaše računalo (pogledajte "Isključite svoje računalo" na stranici 9). Nemojte ukloniti tvrđi pogon dok je računalo uključeno ili se nalazi u stanju pripravnosti.
-  **OPREZ:** Tvrđi pogoni su iznimno osjetljivi. Budite pažljivi pri rukovanju s tvrđim pogonom.
-  **NAPOMENA:** Tvrtka Dell ne jamči kompatibilnost ili ne pruža podršku za tvrde pogone nabavljene iz drugih izvora osim od tvrtke Dell.
-  **NAPOMENA:** Ako instalirate tvrđi pogon drugog proizvođača, na novi tvrđi pogon morate instalirati operacijski sustav, upravljačke i uslužne programe.

## Uklanjanje tvrdog pogona

- 1 Slijedite upute u "Prije nego počnete" na stranici 9.
- 2 Uklonite bateriju (pogledajte "Uklanjanje baterije" na stranici 13).

- 3 Uklonite poklopac memorijskog modula (pogledajte "Uklanjanje poklopca memorijskog modula" na stranici 15).
- 4 Uklonite tvrdi pogon 1 i/ili tvrdi pogon 2 iz kućišta računala:
  - Otpustite četiri vijka koji sklop tvrdog pogona pričvršćuju za bazu računala.
  - Pomoću jezičaka za povlačenje podignite tvrdi pogon kako biste ga odspojili iz priključka na matičnoj ploči.
  - Sklop tvrdog pogona podignite s baze računala.

**△ OPREZ: Dok tvrdi pogon nije u računalu, čuvajte ga u zaštitnom antistatičkom pakiranju (pogledajte "Zaštita od elektrostatičkog izboja" u sigurnosnim uputama koje ste dobili s računalom).**

#### tvrdi pogon 1

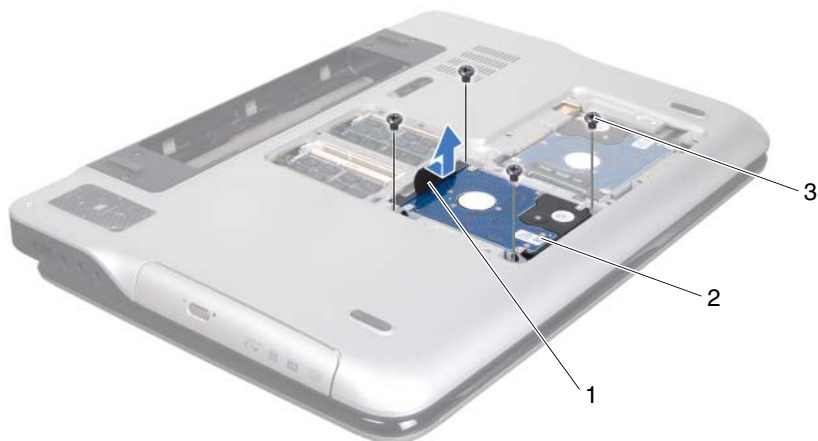

- 1 jezičak za povlačenje
- 3 vijci (4)

- 2 sklop tvrdog pogona

#### tvrdi pogon 2



1 jezičac za povlačenje

2 sklop tvrdog pogona

3 vijci (4)

**5** Uklonite četiri vijka koji pričvršćuju nosač tvrdog pogona na samom tvrdom pogonu.

**6** Skinite nosač tvrdog pogona s tvrdog pogona.

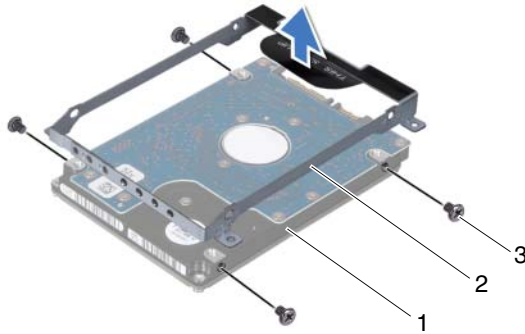

- 1 tvrdi pogon
- 3 vijci (4)

- 2 nosač tvrdog pogona

## Ponovno postavljanje tvrdog pogona

- 1 Slijedite upute u "Prije nego počnete" na stranici 9.
- 2 Izvadite novi tvrdi pogon iz njegovog pakiranja.  
Originalnu ambalažu spremite kako biste tvrdi disk mogli zapakirati ili poslati poštom.
- 3 Postavite nosač tvrdog pogona na tvrdi pogon.
- 4 Ponovno postavite četiri vijka koji pričvršćuju nosač tvrdog pogona na samom tvrdom pogonu.
- 5 Ponovno postavite tvrdi pogon 1 i/ili tvrdi pogon 2 u kućište računala:
  - Postavite sklop tvrdog pogona u kućište računala.
  - Pomoću jezičaka za povlačenje umetnite sklop tvrdog pogona u priključak na matičnoj ploči.
  - Ponovno postavite četiri vijka koji pričvršćuju sklop tvrdog pogona na kućište računala.





- 6 Ponovno postavite poklopac memorijskog modula (pogledajte "Ponovno postavljanje poklopca memorijskog modula" na stranici 16).
- 7 Ponovno postavite bateriju (pogledajte "Ponovno postavljanje baterije" na stranici 14).

 **OPREZ: Prije nego što uključite računalo, ponovno postavite sve vijke i pobrinite se da nijedan zaostali vijak nije ostao u unutrašnjosti računala. Ako to ne napravite, možete oštetiti računalo.**





## Optički pogon

-  **UPOZORENJE:** Prije rada na unutrašnjosti računala pročitajte sigurnosne upute koje ste dobili s računalom. Dodatne sigurnosne informacije potražite na početnoj stranici za sukladnost sa zakonskim odredbama na [www.dell.com/regulatory\\_compliance](http://www.dell.com/regulatory_compliance).
-  **OPREZ:** Samo ovlašteni serviser smije vršiti popravke na vašem računalu. Jamstvo ne pokriva štetu nastalu servisiranjem koje nije odobrila tvrtka Dell™.
-  **OPREZ:** Kako biste izbjegli elektrostatičko pražnjenje, uzemljite se koristeći ručnu traku za uzemljenje ili povremeno dotaknite neobojenu metalnu površinu (poput priključka na računalu).
-  **OPREZ:** Kako biste izbjegli oštećivanje matične ploče, prije rada u unutrašnjosti računala morate ukloniti glavnu bateriju (pogledajte "Uklanjanje baterije" na stranici 13).

## Uklanjanje optičkog pogona

- 1 Slijedite upute u "Prije nego počnete" na stranici 9.
- 2 Uklonite bateriju (pogledajte "Uklanjanje baterije" na stranici 13).
- 3 Uklonite poklopac memorijskog modula (pogledajte "Uklanjanje poklopca memorijskog modula" na stranici 15).
- 4 Uklonite vijak koji učvršćuje optički pogon za poklopac kućišta.
- 5 Izvucite optički pogon iz pretinca za optički pogon.

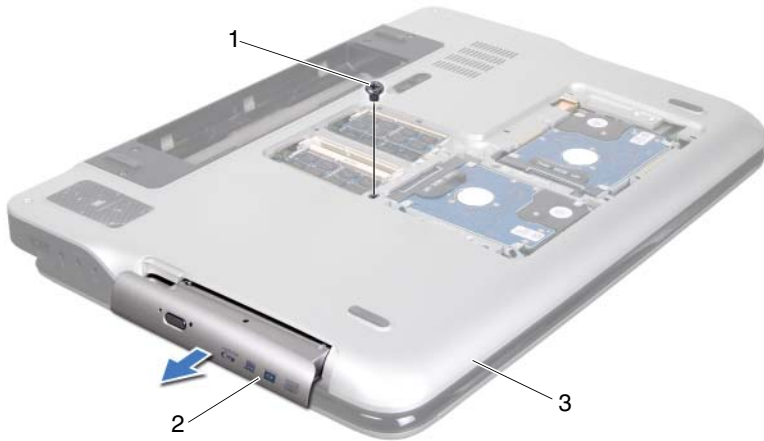





- |                    |                 |
|--------------------|-----------------|
| 1 vijak            | 2 optički pogon |
| 3 poklopac kućišta |                 |

## Ponovno postavljanje optičkog pogona

- 1 Slijedite upute u "Prije nego počnete" na stranici 9.
- 2 Umetnite optički pogon u pretinac za optički pogon sve dok ne sjedne na mjesto.
- 3 Ponovno postavite vijak koji učvršćuje optički pogon za poklopac kućišta.
- 4 Ponovno postavite poklopac memorijskog modula (pogledajte "Ponovno postavljanje poklopca memorijskog modula" na stranici 16).
- 5 Ponovno postavite bateriju (pogledajte "Ponovno postavljanje baterije" na stranici 14).

**⚠ OPREZ: Prije nego što uključite računalo, ponovno postavite sve vijke i pobrinite se da nijedan zaostali vijak nije ostao u unutrašnjosti računala. Ako to ne napravite, možete oštetiti računalo.**

## Sklop oslonca za ruku

-  **UPOZORENJE:** Prije rada u unutrašnjosti računala pročitajte sigurnosne upute koje ste dobili s računalom. Dodatne sigurnosne informacije potražite na početnoj stranici za sukladnost sa zakonskim odredbama na [www.dell.com/regulatory\\_compliance](http://www.dell.com/regulatory_compliance).
-  **OPREZ:** Samo ovlašteni serviser smije vršiti popravke na vašem računalu. Jamstvo ne pokriva štetu nastalu servisiranjem koje nije odobrila tvrtka Dell™.
-  **OPREZ:** Kako biste izbjegli elektrostatičko pražnjenje, uzemljite se koristeći ručnu traku za uzemljenje ili povremeno dotaknite neobojenu metalnu površinu (poput priključka na računalu).
-  **OPREZ:** Kako biste izbjegli oštećivanje matične ploče, prije rada u unutrašnjosti računala morate ukloniti glavnu bateriju (pogledajte "Uklanjanje baterije" na stranici 13).

## Uklanjanje sklopa oslonca za ruku

- 1 Slijedite upute u "Prije nego počnete" na stranici 9.
- 2 Uklonite bateriju (pogledajte "Uklanjanje baterije" na stranici 13).
- 3 Uklonite poklopac memorijskog modula (pogledajte "Uklanjanje poklopca memorijskog modula" na stranici 15).
- 4 Uklonite optički pogon (pogledajte "Uklanjanje optičkog pogona" na stranici 33).
- 5 Uklonite tri vijka koji pričvršćuju sklop oslonca za ruku na kućištu računala.



- 6** Okrenite računalno i do kraja otvorite zaslon.
- 7** Lagano prstom gurnite jezičak kako biste oslobodili sklop oslonca za ruku s gornjeg poklopca.

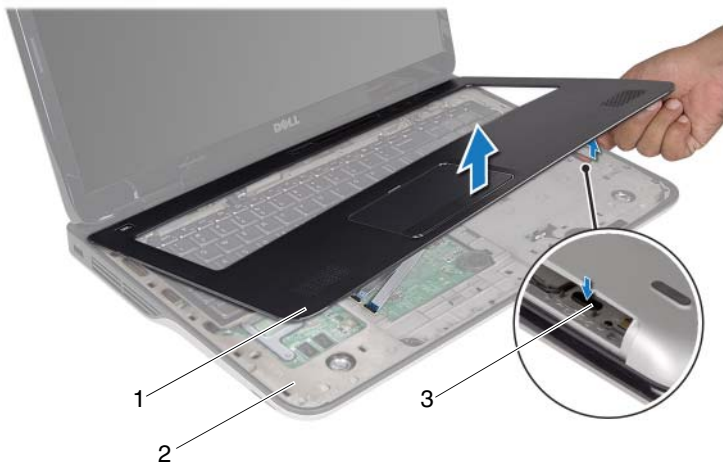

- |   |                       |   |               |
|---|-----------------------|---|---------------|
| 1 | sklop oslonca za ruku | 2 | gornji pokrov |
| 3 | jezičak               |   |               |

**△ OPREZ: Pažljivo odvojite oslonac za ruku od gornjeg pokrova kako biste spriječili oštećivanje oslonca za ruku.**

- 8 Lagano prstima oslobodite sklop oslonca za ruku s gornjeg poklopca.
- 9 Oprezno okrenite sklop oslonca za ruku i postavite na gornji poklopac.
- 10 Podignite zasun priključka i povucite jezičak za odspajanje trakastog upravljačkog kabela iz priključka na matičnoj ploči.
- 11 Podignite zasun priključka i povucite jezičak za odspajanje kabela podloge osjetljive na dodir iz priključka na matičnoj ploči.
- 12 Izvadite sklop oslonca za ruku iz gornjeg pokrova.

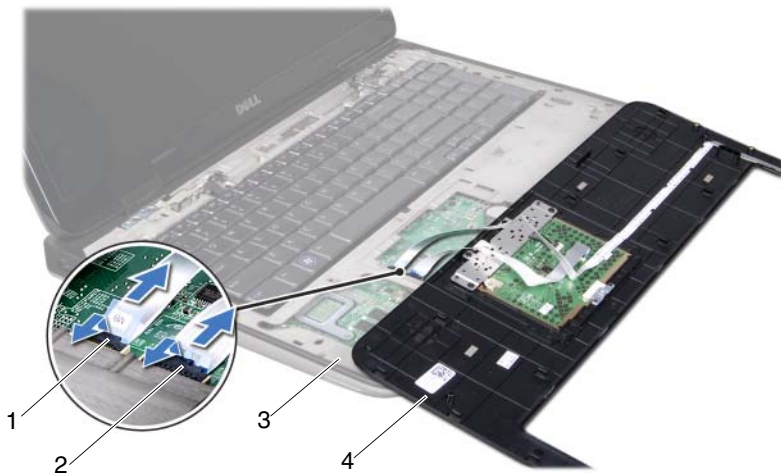

- |   |  |   |   |
|---|--|---|---|
| 1 | priključak trakastog upravljačkog kabela | 2 | priključak kabela podloge osjetljive na dodir |
| 3 | gornji pokrov                            | 4 | sklop oslonca za ruku                         |

## Ponovno postavljanje sklopa oslonca za ruku

- 1 Slijedite upute u "Prije nego počnete" na stranici 9.
- 2 Umetnite kabel podloge osjetljive na dodir u priključak na matičnoj ploči i pritisnite prema dolje na jezičak priključka kako biste osigurali kabel.
- 3 Umetnite trakasti upravljački kabel u priključak na matičnoj ploči i pritisnite prema dolje na jezičak priključka kako biste osigurali kabel.
- 4 Postavite oslonac za ruku na gornji poklopac i nježno umetnite sklop oslonca za ruku na mjesto.
- 5 Zatvorite zaslon i računalo okrenite naopako.





- 6 Ponovno postavite tri vijka koji pričvršćuju sklop oslonca za ruku na kućištu računala.
- 7 Ponovno postavite optički pogon (pogledajte "Ponovno postavljanje optičkog pogona" na stranici 34).
- 8 Ponovno postavite poklopac memorijskog modula (pogledajte "Ponovno postavljanje poklopca memorijskog modula" na stranici 16).
- 9 Ponovno postavite bateriju (pogledajte "Ponovno postavljanje baterije" na stranici 14).

 **OPREZ: Prije nego što uključite računalo, ponovno postavite sve vijke i pobrinite se da nijedan zaostali vijak nije ostao u unutrašnjosti računala. Ako to ne napravite, možete oštetiti računalo.**







# Tipkovnica

-  **UPOZORENJE:** Prije rada na unutrašnjosti računala pročitajte sigurnosne upute koje ste dobili s računalom. Dodatne sigurnosne informacije potražite na početnoj stranici za sukladnost sa zakonskim odredbama na [www.dell.com/regulatory\\_compliance](http://www.dell.com/regulatory_compliance).
-  **OPREZ:** Samo ovlašteni serviser smije vršiti popravke na vašem računalu. Jamstvo ne pokriva štetu nastalu servisiranjem koje nije odobrila tvrtka Dell™.
-  **OPREZ:** Kako biste izbjegli elektrostatičko pražnjenje, uzemljite se koristeći ručnu traku za uzemljenje ili povremeno dotaknite neobojenu metalnu površinu (poput priključka na računalu).
-  **OPREZ:** Kako biste izbjegli oštećivanje matične ploče, prije rada u unutrašnjosti računala morate ukloniti glavnu bateriju (pogledajte "Uklanjanje baterije" na stranici 13).

## Uklanjanje tipkovnice

- 1 Slijedite upute u "Prije nego počnete" na stranici 9.
  - 2 Uklonite bateriju (pogledajte "Uklanjanje baterije" na stranici 13).
  - 3 Uklonite poklopac memorijskog modula (pogledajte "Uklanjanje poklopca memorijskog modula" na stranici 15).
  - 4 Uklonite optički pogon (pogledajte "Uklanjanje optičkog pogona" na stranici 33).
  - 5 Uklonite sklop oslonca za ruku (pogledajte "Uklanjanje sklopa oslonca za ruku" na stranici 35).
  - 6 Lagano povucite tipkovnicu, te je pažljivo podignite i izvucite jezičke tipkovnice iz utora na gornjem poklopcu.
-  **OPREZ:** Tipke na tipkovnici su osjetljive, iako se pomaknu iz kućišta, a njihova zamjena može biti prilično dugotrajna. Budite pažljivi pri rukovanju i uklanjanju tipkovnice.
  -  **OPREZ:** Budite jako pažljivi pri uklanjanju i rukovanju s tipkovnicom. U protivnom, možete ogrepsti ploču zaslona.



1 tipkovnica  
3 gornji pokrov

2 jezičci (6)

- 7 Okrenite tipkovnicu naopako i postavite je na gornji poklopac.
- 8 Podignite zasun priključka i povucite jezičak za odspajanje kabela pozadinskog svjetla tipkovnice iz priključka na matičnoj ploči.
- 9 Podignite zasun priključka i povucite jezičak za odspajanje kabela tipkovnice iz priključka na matičnoj ploči.

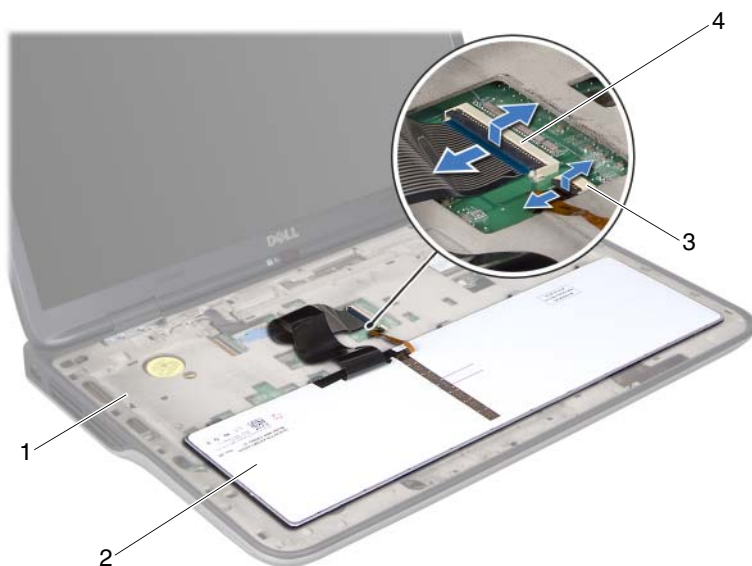

- |   |  |   |                              |
|---|--|---|------------------------------|
| 1 | gornji pokrov                                    | 2 | tipkovnica                   |
| 3 | priključak kabela pozadinskog svjetla tipkovnice | 4 | priključak kabela tipkovnice |

**10** Podignite tipkovnicu s gornjeg poklopca.

## Ponovno postavljanje tipkovnice





- 1 Slijedite upute u "Prije nego počnete" na stranici 9.
- 2 Umetnite kabel tipkovnice u priključak za matičnu ploču i pritisnite prema dolje na jezičak priključka kako biste osigurali kabela.
- 3 Umetnite kabel pozadinskog svjetla tipkovnice u priključak na matičnoj ploči i pritisnite prema dolje na jezičak priključka kako biste osigurali kabel.
- 4 Umetnite jezičke na tipkovnici u utore na gornjem poklopcu i umetnite tipkovnicu na mjesto.

- 5 Ponovno postavite sklop oslonca za ruku (pogledajte "Ponovno postavljanje sklopa oslonca za ruku" na stranici 38).
- 6 Ponovno postavite optički pogon (pogledajte "Ponovno postavljanje optičkog pogona" na stranici 34).
- 7 Ponovno postavite poklopac memorijskog modula (pogledajte "Ponovno postavljanje poklopca memorijskog modula" na stranici 16).
- 8 Ponovno postavite bateriju (pogledajte "Ponovno postavljanje baterije" na stranici 14).



**OPREZ: Prije nego što uključite računalo, ponovno postavite sve vijke i pobrinite se da nijedan zaostali vijak nije ostao u unutrašnjosti računala. Ako to ne napravite, možete oštetiti računalo.**

# Ploča s gumbom za uključivanje/isključivanje

-  **UPOZORENJE:** Prije rada na unutrašnjosti računala pročitajte sigurnosne upute koje ste dobili s računalom. Dodatne sigurnosne informacije potražite na početnoj stranici za sukladnost sa zakonskim odredbama na [www.dell.com/regulatory\\_compliance](http://www.dell.com/regulatory_compliance).
-  **OPREZ:** Samo ovlašteni serviser smije vršiti popravke na vašem računalu. Jamstvo ne pokriva štetu nastalu servisiranjem koje nije odobrila tvrtka Dell™.
-  **OPREZ:** Kako biste izbjegli elektrostatičko pražnjenje, uzemljite se koristeći ručnu traku za uzemljenje ili povremeno dotaknite nebojenu metalnu površinu (poput priključka na računalu).
-  **OPREZ:** Kako biste izbjegli oštećivanje matične ploče, prije rada u unutrašnjosti računala morate ukloniti glavnu bateriju (pogledajte "Uklanjanje baterije" na stranici 13).

## Uklanjanje ploče s gumbom za uključivanje/isključivanje

- 1 Slijedite upute u "Prije nego počnete" na stranici 9.
- 2 Uklonite bateriju (pogledajte "Uklanjanje baterije" na stranici 13).
- 3 Uklonite poklopac memorijskog modula (pogledajte "Uklanjanje poklopca memorijskog modula" na stranici 15).
- 4 Uklonite optički pogon (pogledajte "Uklanjanje optičkog pogona" na stranici 33).
- 5 Uklonite sklop oslonca za ruku (pogledajte "Uklanjanje sklopa oslonca za ruku" na stranici 35).
- 6 Okrenite nosač sklopa oslonca za ruku.
- 7 Podignite zaslon priključka i povucite jezičac kako biste odspojili kabel ploče s gumbom za uključivanje/isključivanje iz priključka na ploči s gumbom za uključivanje/isključivanje.

- 8 Skinite dva vijka kojima je ploča s gumbom za uključivanje/isključivanje pričvršćena za sklop oslonca za ruku.
- 9 Podignite ploču s gumbom za uključivanje/isključivanje iz sklopa oslonca za ruku.

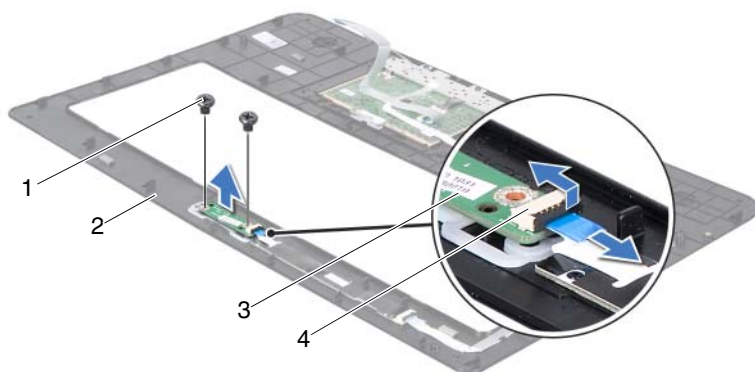

- |  |  |
|--|--|
| 1 vijci (2)                                    | 2 sklop oslonca za ruku  |
| 3 ploča s gumbom za uključivanje/isključivanje | 4 priključak kabela ploče s gumbom za uključivanje/isključivanje |

## Ponovno postavljanje ploče s gumbom za uključivanje/isključivanje

- 1 Slijedite upute u "Prije nego počnete" na stranici 9.
- 2 Koristite položaj za poravnanje za postavljanje ploče s gumbom za uključivanje/isključivanje na sklop oslonca za ruku.
- 3 Ponovno postavite dva vijka kojima je ploča s gumbom za uključivanje/isključivanje pričvršćena za sklop oslonca za ruku.
- 4 Umetnite kabel ploče s gumbom za uključivanje/isključivanje u priključak za ploču s gumbom za uključivanje/isključivanje i pritisnite zaslon priključka kako biste osigurali priključak kabela.





- 5 Ponovno postavite sklop oslonca za ruku (pogledajte "Ponovno postavljanje sklopa oslonca za ruku" na stranici 38).
- 6 Ponovno postavite optički pogon (pogledajte "Ponovno postavljanje optičkog pogona" na stranici 34).
- 7 Ponovno postavite poklopac memorijskog modula (pogledajte "Ponovno postavljanje poklopca memorijskog modula" na stranici 16).
- 8 Ponovno postavite bateriju (pogledajte "Ponovno postavljanje baterije" na stranici 14).

 **OPREZ: Prije nego što uključite računalo, ponovno postavite sve vijke i pobrinite se da nijedan zaostali vijak nije ostao u unutrašnjosti računala. Ako to ne napravite, možete oštetiti računalo.**





# Baterija na matičnoj ploči

-  **UPOZORENJE:** Prije rada na unutrašnjosti računala pročitajte sigurnosne upute koje ste dobili s računalom. Dodatne sigurnosne informacije potražite na početnoj stranici za sukladnost sa zakonskim odredbama na [www.dell.com/regulatory\\_compliance](http://www.dell.com/regulatory_compliance).
-  **OPREZ:** Samo ovlašteni serviser smije vršiti popravke na vašem računalu. Jamstvo ne pokriva štetu nastalu servisiranjem koje nije odobrila tvrtka Dell™.
-  **OPREZ:** Kako biste izbjegli elektrostatičko pražnjenje, uzemljite se koristeći ručnu traku za uzemljenje ili povremeno dotaknite neobojenu metalnu površinu (poput priključka na računalu).
-  **OPREZ:** Kako biste izbjegli oštećivanje matične ploče, prije rada u unutrašnjosti računala morate ukloniti glavnu bateriju (pogledajte "Uklanjanje baterije" na stranici 13).

## Uklanjanje baterije na matičnoj ploči

- 1 Slijedite upute u "Prije nego počnete" na stranici 9.
- 2 Uklonite bateriju (pogledajte "Uklanjanje baterije" na stranici 13).
- 3 Uklonite poklopac memorijskog modula (pogledajte "Uklanjanje poklopca memorijskog modula" na stranici 15).
- 4 Uklonite optički pogon (pogledajte "Uklanjanje optičkog pogona" na stranici 33).
- 5 Uklonite sklop oslonca za ruku (pogledajte "Uklanjanje sklopa oslonca za ruku" na stranici 35).
- 6 Pomoću plastičnog šila nježno izvadite bateriju matične ploče iz utora za bateriju na matičnoj ploči.



- 1 baterija na matičnoj ploči      2 plastično šilo





## Ponovno postavljanje baterije na matičnu ploču

- 1 Slijedite upute u "Prije nego počnete" na stranici 9.
- 2 Umetnite bateriju u utor za bateriju na matičnoj ploči okrenutom pozitivnom stranom prema gore.
- 3 Ponovno postavite sklop oslonca za ruku (pogledajte "Ponovno postavljanje sklopa oslonca za ruku" na stranici 38).
- 4 Ponovno postavite optički pogon (pogledajte "Ponovno postavljanje optičkog pogona" na stranici 34).
- 5 Ponovno postavite poklopac memorijskog modula (pogledajte "Ponovno postavljanje poklopcu memorijskog modula" na stranici 16).
- 6 Ponovno postavite bateriju (pogledajte "Ponovno postavljanje baterije" na stranici 14).

 **OPREZ:** Prije nego što uključite računalo, ponovno postavite sve vijke i pobrinite se da nijedan zaostali vijak nije ostao u unutrašnjosti računala. Ako to ne napravite, možete oštetiti računalo.



# Zaslon

-  **UPOZORENJE:** Prije rada na unutrašnjosti računala pročitajte sigurnosne upute koje ste dobili s računalom. Dodatne sigurnosne informacije potražite na početnoj stranici za sukladnost sa zakonskim odredbama na [www.dell.com/regulatory\\_compliance](http://www.dell.com/regulatory_compliance).
-  **OPREZ:** Samo ovlašteni serviser smije vršiti popravke na vašem računalu. Jamstvo ne pokriva štetu nastalu servisiranjem koje nije odobrila tvrtka Dell™.
-  **OPREZ:** Kako biste izbjegli elektrostatičko pražnjenje, uzemljite se koristeći ručnu traku za uzemljenje ili povremeno dotaknite neobojenu metalnu površinu (poput priključka na računalu).
-  **OPREZ:** Kako biste izbjegli oštećivanje matične ploče, prije rada u unutrašnjosti računala morate ukloniti glavnu bateriju (pogledajte "Uklanjanje baterije" na stranici 13).

## Sklop zaslona

### Uklanjanje sklopa zaslona

- 1 Slijedite upute u "Prije nego počnete" na stranici 9.
- 2 Uklonite bateriju (pogledajte "Uklanjanje baterije" na stranici 13).
- 3 Uklonite poklopac memorijskog modula (pogledajte "Uklanjanje poklopca memorijskog modula" na stranici 15).
- 4 Uklonite dva vijka koji pričvršćuju sklop zaslona na kućište računala.



- 5 Uklonite optički pogon (pogledajte "Uklanjanje optičkog pogona" na stranici 33).
- 6 Uklonite sklop oslonca za ruku (pogledajte "Uklanjanje sklopa oslonca za ruku" na stranici 35).
- 7 Uklonite tipkovnicu (pogledajte "Uklanjanje tipkovnice" na stranici 41).
- 8 Odspojite antenske kabele iz Mini-kartice(-a) (pogledajte "Uklanjanje Mini-kartice" na stranici 22).



**OPREZ: Prilikom otvaranja zaslona budite vrlo pažljivi kako ne biste oštetili sklop zaslona.**

- 9 Okrenite računalo i do kraja otvorite zaslon.
- 10 Zapamtite položaj antenskih kablova Mini-kartice i uklonite kabele iz vodilica.



**NAPOMENA:** Ploča dodirnog zaslona je opcionalna i možda ne postoji u vašem računalo.

- 11 Povucite jezičak za povlačenje kabela dodirnog zaslona kako bi iskopčali kabel iz priključka na matičnoj ploči.
- 12 Otpustite vijak koji pričvršćuje kabel uzemljenja zaslona na gornji pokrov.
- 13 Povucite jezičak za povlačenje kabela zaslona kako bi iskopčali kabel iz priključka na matičnoj ploči.
- 14 Zapamtite položaj kabela zaslona i uklonite kabel iz vodilica.

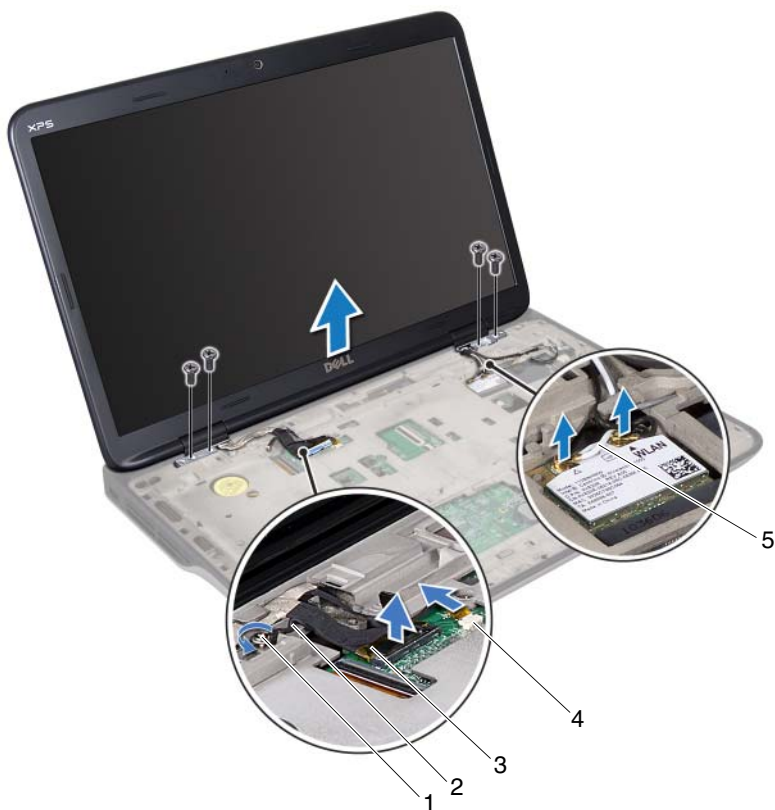

- |   |                     |   |                                    |
|---|---------------------|---|------------------------------------|
| 1 | pričvrtni vijak     | 2 | kabel uzemljenja zaslona           |
| 3 | kabel zaslona       | 4 | priključak kabela dodirnog zaslona |
| 5 | antenski kabeli (2) |   |                                    |
- 15** Uklonite četiri vijka koji pričvršćuju sklop zaslona na gornji poklopac.
- 16** Podignite sklop zaslona iz kućišta računala.

## **Ponovno postavljanje sklopa zaslona**

- 1** Slijedite upute u "Prije nego počnete" na stranici 9.
- 2** Postavite sklop zaslona u položaj i ponovno postavite četiri vijka kojima je sklop zaslona pričvršćen na gornji poklopac.
- 3** Provucite kabel zaslona kroz vodilice za kabele.
- 4** Priključite kabel zaslona u priključak na matičnoj ploči.
- 5** Pritegnite vijak koji pričvršćuje kabel uzemljenja zaslona na gornji pokrov.
- 6** Priključite kabel dodirnog zaslona u priključak na matičnoj ploči.
- 7** Provedite antenske kabele Mini-kartice kroz vodilice.
- 8** Priključite odgovarajuće antenske kabele na Mini-karticu(-e) na vašem računalu (pogledajte "Ponovno postavljanje Mini-kartice" na stranici 23).
- 9** Ponovno postavite tipkovnicu (pogledajte "Ponovno postavljanje tipkovnice" na stranici 43).
- 10** Ponovno postavite sklop oslonca za ruku (pogledajte "Ponovno postavljanje sklopa oslonca za ruku" na stranici 38).
- 11** Zatvorite zaslon i računalo okrenite naopako.
- 12** Ponovno postavite optički pogon (pogledajte "Ponovno postavljanje optičkog pogona" na stranici 34).
- 13** Ponovno postavite dva vijka koji pričvršćuju sklop zaslona na kućište računala.
- 14** Ponovno postavite poklopac memorijskog modula (pogledajte "Ponovno postavljanje poklopca memorijskog modula" na stranici 16).
- 15** Ponovno postavite bateriju (pogledajte "Ponovno postavljanje baterije" na stranici 14).



- △ **OPREZ:** Prije nego što uključite računalo, ponovno postavite sve vijke i pobrinite se da nijedan zaostali vijak nije ostao u unutrašnjosti računala. Ako to ne napravite, možete oštetiti računalo.

## Okvir zaslona

### Uklanjanje okvira zaslona

- △ **OPREZ:** Okvir zaslona je iznimno lomljiv. Prilikom uklanjanja budite pažljivi kako ne biste oštetili okvir zaslona.
- 1 Slijedite upute u "Prije nego počnete" na stranici 9.
  - 2 Uklonite sklop zaslona (pogledajte "Uklanjanje sklopa zaslona" na stranici 53).
  - 3 Gurnite okvir zaslona prema van kako biste ga oslobodili iz jezičaka koji ga pričvršćuju na stražnji poklopac.
  - 4 Prstima lagano odvojite vanjski rub okvira zaslona sa stražnjeg poklopca.
  - 5 Podignite okvir zaslona sa sklopa zaslona.



- 1 okvir zaslona

## Ponovno postavljanje okvira zaslona

- 1 Slijedite upute u "Prije nego počnete" na stranici 9.
- 2 Poravnajte okvir zaslona sa stražnjim poklopcem zaslona i pažljivo ga gurnite na mjesto.
- 3 Ponovno postavite sklop zaslona (pogledajte "Ponovno postavljanje sklopa zaslona" na stranici 56).

 **OPREZ: Prije nego što uključite računalo, ponovno postavite sve vijke i pobrinite se da nijedan zaostali vijak nije ostao u unutrašnjosti računala. Ako to ne napravite, možete oštetiti računalo.**

## Ploča zaslona

### Uklanjanje ploče zaslona

- 1 Slijedite upute u "Prije nego počnete" na stranici 9.
- 2 Uklonite sklop zaslona (pogledajte "Uklanjanje sklopa zaslona" na stranici 53).
- 3 Uklonite okvir zaslona (pogledajte "Uklanjanje okvira zaslona" na stranici 57).
- 4 Uklonite modul kamere (pogledajte "Uklanjanje modula kamere" na stranici 73).



**NAPOMENA:** Ploča dodirnog zaslona je opcionalna i možda ne postoji u vašem računalu.

- 5 Uklonite ploču zaslona ako postoji:
  - a Povucite jezičac za povlačenje kako biste odspojili kabel ploče dodirnog zaslona iz ploče dodirnog zaslona.

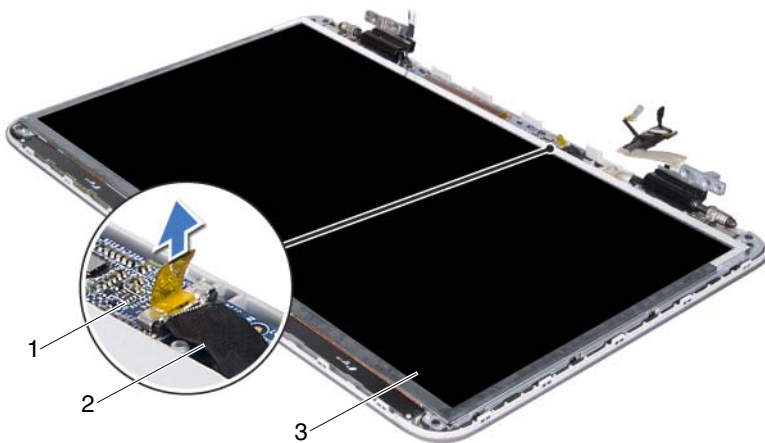

1 ploča dodirnog zaslona

2 kabel ploče dodirnog zaslona

3 ploča zaslona

- b** Uklonite osam vijaka koji ploču zaslona pričvršćuju za stražnji pokrov zaslona.

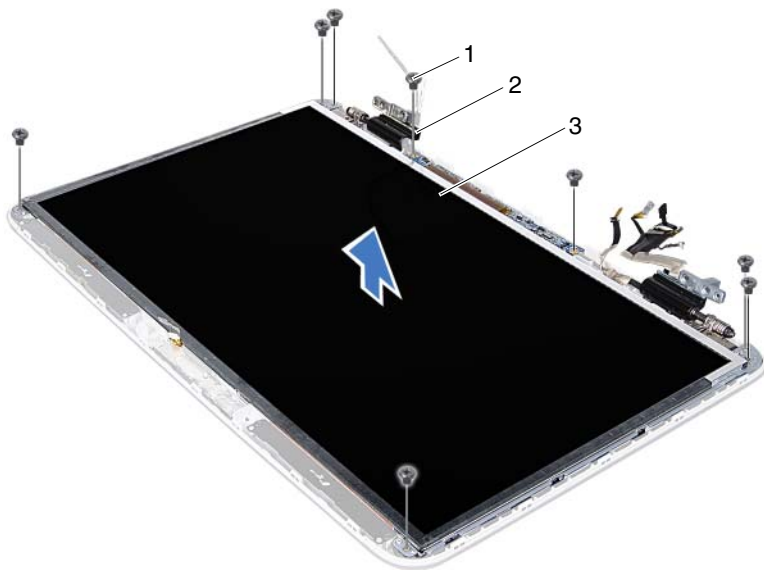

- 1 vijci (8)
- 2 šarke (2)
- 3 ploča zaslona

**NAPOMENA:** Pločica IR?odašiljača je opcionalna i možda ne postoji u vašem računalu.

- 6 Uklonite pločicu IR odašiljača ako postoji:
  - a Povucite jezičac za povlačenje kako biste odspojili kabel pločice IR odašiljača iz priključka na pločici IR odašiljača.

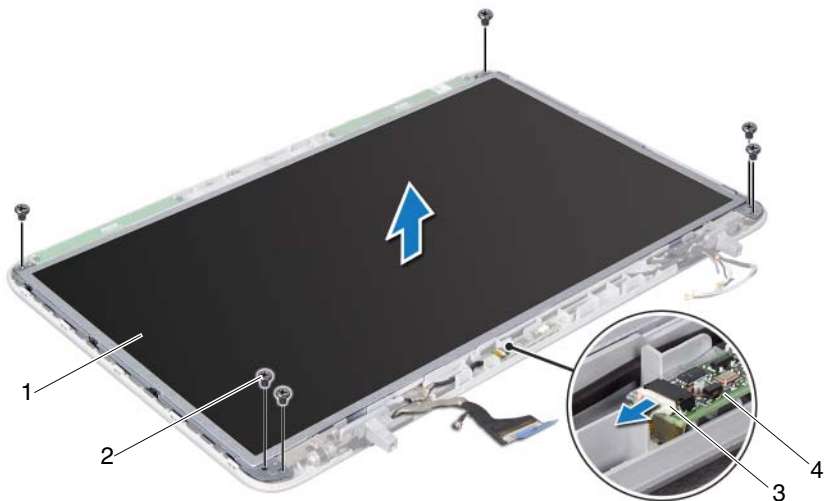

- |                               |                         |
|-------------------------------|-------------------------|
| 1 ploča zaslona               | 2 vijci (6)             |
| 3 kabel pločice IR odašiljača | 4 pločica IR odašiljača |

- b** Uklonite šest vijaka koji ploču zaslona pričvršćuju za stražnji pokrov zaslona.
- 7** Zapamtite položaj antenskih kabela i uklonite kabele iz vodilica na desnoj šarki zaslona.
- 8** Zapamtite položaj kabela zaslona i uklonite kabele iz vodilica na lijevoj šarki zaslona.
- 9** Podignite ploču zaslona sa stražnjeg pokrova zaslona.

## Ponovno postavljanje ploče zaslona

- 1** Slijedite upute u "Prije nego počnete" na stranici 9.

- 2 Postavite ploču zaslona na stražnji pokrov zaslona.
- 3 Provedite kabel zaslona kroz vodilice na lijevoj šarki zaslona.
- 4 Provedite antenske kabele kroz vodilice na desnoj šarki zaslona.
- 5 Ponovno postavite ploču zaslona ako postoji:
  - a Priključite kabel ploče dodirnog zaslona u priključak na ploči dodirnog zaslona.
  - b Ponovno postavite osam vijka koji ploču zaslona pričvršćuju za stražnji pokrov zaslona.
- 6 Ponovno postavite pločicu IR odašiljača ako postoji:
  - a Priključite kabel pločice IR odašiljača u priključak na pločici IR odašiljača.
  - b Ponovno postavite šest vijka koji ploču zaslona pričvršćuju za stražnji pokrov zaslona.
- 7 Ponovno postavite modul kamere (pogledajte "Ponovno postavljanje modula kamere" na stranici 76).
- 8 Ponovno postavite okvir zaslona (pogledajte "Ponovno postavljanje okvira zaslona" na stranici 58).
- 9 Ponovno postavite sklop zaslona (pogledajte "Ponovno postavljanje sklopa zaslona" na stranici 56).

 **OPREZ: Prije nego što uključite računalo, ponovno postavite sve vijke i pobrinite se da nijedan zaostali vijak nije ostao u unutrašnjosti računala. Ako to ne napravite, možete oštetiti računalo.**

## Kabel zaslona

### Uklanjanje kabela zaslona

- 1 Slijedite upute u "Prije nego počnete" na stranici 9.
- 2 Uklonite sklop zaslona (pogledajte "Uklanjanje sklopa zaslona" na stranici 53).
- 3 Uklonite okvir zaslona (pogledajte "Uklanjanje okvira zaslona" na stranici 57).
- 4 Uklonite modul kamere (pogledajte "Uklanjanje modula kamere" na stranici 73).

- 5 Uklonite ploču zaslona (pogledajte "Uklanjanje ploče zaslona" na stranici 58).
- 6 Okrenite ploču zaslona i položite je na čistu površinu.
- 7 Lagano odlijepite traku s ploče zaslona.
- 8 Povucite jezičak za izvlačenje da biste odspojili kabel zaslona s priključka na ploči zaslona.

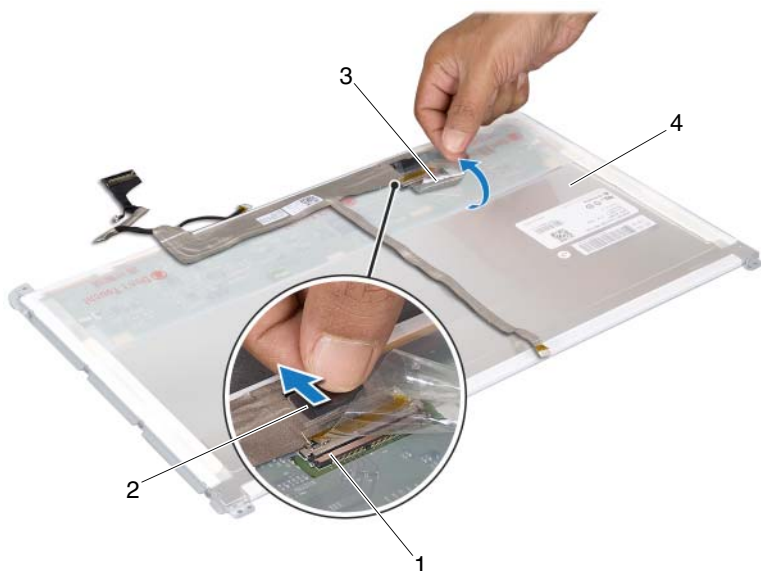

- |   |                           |   |                               |
|---|---------------------------|---|-------------------------------|
| 1 | priključak kabela zaslona | 2 | jezičak za izvlačenje         |
| 3 | traka                     | 4 | stražnja strana ploče zaslona |
- 9 Lagano odvojite kabel zaslona od stražnjeg dijela ploče zaslona.

## **Ponovno postavljanje kabela zaslona**

- 1** Slijedite upute u "Prije nego počnete" na stranici 9.
- 2** Zalijepite kabel zaslona duž ruba ploče zaslona.
- 3** Kabel zaslona ukopčajte u priključak na ploči zaslona.
- 4** Ponovno postavite ploču zaslona (pogledajte "Ponovno postavljanje ploče zaslona" na stranici 61).
- 5** Ponovno postavite modul kamere (pogledajte "Ponovno postavljanje modula kamere" na stranici 76).
- 6** Ponovno postavite okvir zaslona (pogledajte "Ponovno postavljanje okvira zaslona" na stranici 58).
- 7** Ponovno postavite sklop zaslona (pogledajte "Ponovno postavljanje sklopa zaslona" na stranici 56).

## **Nosači ploče zaslona**

### **Uklanjanje nosača ploče zaslona**

- 1** Slijedite upute u "Prije nego počnete" na stranici 9.
- 2** Uklonite sklop zaslona (pogledajte "Uklanjanje sklopa zaslona" na stranici 53).
- 3** Uklonite okvir zaslona (pogledajte "Uklanjanje okvira zaslona" na stranici 57).
- 4** Uklonite modul kamere (pogledajte "Uklanjanje modula kamere" na stranici 73).
- 5** Uklonite ploču zaslona (pogledajte "Uklanjanje ploče zaslona" na stranici 58).
- 6** Uklonite osam vijka (po dva na svakoj strani) koji pričvršćuju nosače ploče zaslona na ploči zaslona.
- 7** Uklonite nosače ploče zaslona s ploče zaslona.



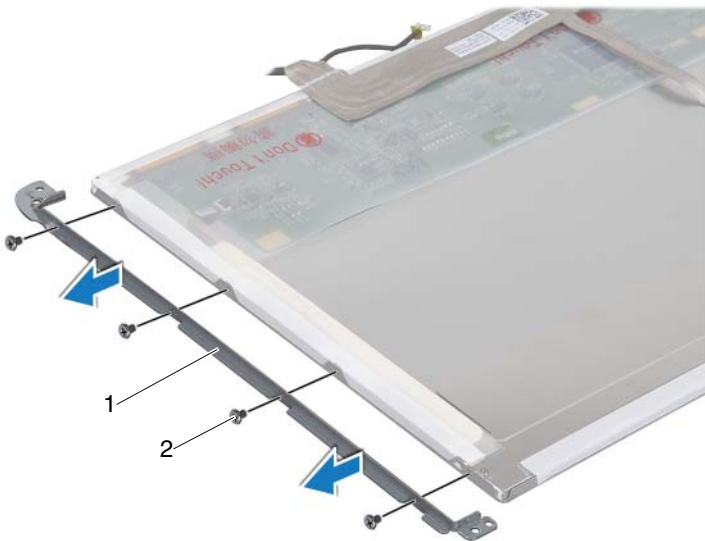

- 1 nosači ploče zaslona (2)      2 vijci (8)

## Ponovno postavljanje nosača ploče zaslona

- 1 Slijedite upute u "Prije nego počnete" na stranici 9.
- 2 Stavite nosače ploče zaslona u svoj položaj.
- 3 Postavite osam vijka (po dva na svakoj strani) koji pričvršćuju nosače ploče zaslona na ploču zaslona.
- 4 Ponovno postavite ploču zaslona (pogledajte "Ponovno postavljanje ploče zaslona" na stranici 61).
- 5 Ponovno postavite modul kamere (pogledajte "Ponovno postavljanje modula kamere" na stranici 76).
- 6 Ponovno postavite okvir zaslona (pogledajte "Ponovno postavljanje okvira zaslona" na stranici 58).
- 7 Ponovno postavite sklop zaslona (pogledajte "Ponovno postavljanje sklopa zaslona" na stranici 56).

**△ OPREZ:** Prije nego što uključite računalo, ponovno postavite sve vijke i pobrinite se da nijedan zaostali vijak nije ostao u unutrašnjosti računala. Ako to ne napravite, možete oštetiti računalo.

## Šarke zaslona

### Uklanjanje šarki zaslona

- 1 Slijedite upute u "Prije nego počnete" na stranici 9.
- 2 Uklonite sklop zaslona (pogledajte "Uklanjanje sklopa zaslona" na stranici 53).
- 3 Uklonite okvir zaslona (pogledajte "Uklanjanje okvira zaslona" na stranici 57).
- 4 Uklonite modul kamere (pogledajte "Uklanjanje modula kamere" na stranici 73).
- 5 Uklonite ploču zaslona (pogledajte "Uklanjanje ploče zaslona" na stranici 58).
- 6 Odvijte četiri vijka (po dva na svakoj strani) koji pričvršćuju šarke zaslona za stražnji pokrov zaslona.
- 7 Uklonite šarke zaslona sa stražnjeg pokrova zaslona.

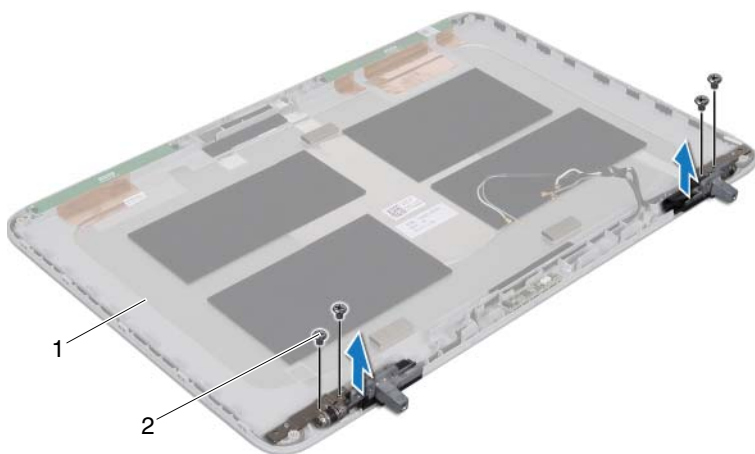





- 1 pokrov stražnjeg dijela zaslona      2 vijci (4)

## Ponovno postavljanje šarki zaslona

- 1 Slijedite upute u "Prije nego počnete" na stranici 9.
- 2 Stavite šarke zaslona u svoj položaj.
- 3 Ponovno postavite četiri vijka (po dva na svakoj strani) koji pričvršćuju šarke zaslona za stražnji pokrov zaslona.
- 4 Ponovno postavite ploču zaslona (pogledajte "Ponovno postavljanje ploče zaslona" na stranici 61).
- 5 Ponovno postavite modul kamere (pogledajte "Ponovno postavljanje modula kamere" na stranici 76).
- 6 Ponovno postavite okvir zaslona (pogledajte "Ponovno postavljanje okvira zaslona" na stranici 58).
- 7 Ponovno postavite sklop zaslona (pogledajte "Ponovno postavljanje sklopa zaslona" na stranici 56).

 **OPREZ:** Prije nego što uključite računalo, ponovno postavite sve vijke i pobrinite se da nijedan zaostali vijak nije ostao u unutrašnjosti računala. Ako to ne napravite, možete oštetiti računalo.

# Pločica Infracrvenog (IR - eng. Infrared) odašiljača

-  **UPOZORENJE:** Prije rada na unutrašnjosti računala pročitajte sigurnosne upute koje ste dobili s računalom. Dodatne sigurnosne informacije potražite na početnoj stranici za sukladnost sa zakonskim odredbama na [www.dell.com/regulatory\\_compliance](http://www.dell.com/regulatory_compliance).
-  **OPREZ:** Samo ovlašteni serviser smije vršiti popravke na vašem računalu. Jamstvo ne pokriva štetu nastalu servisiranjem koje nije odobrila tvrtka Dell™.
-  **OPREZ:** Kako biste izbjegli elektrostatičko pražnjenje, uzemljite se koristeći ručnu traku za uzemljenje ili povremeno dotaknite nebojenu metalnu površinu (poput priključka na računalu).
-  **OPREZ:** Kako biste izbjegli oštećivanje matične ploče, prije rada u unutrašnjosti računala morate ukloniti glavnu bateriju (pogledajte "Uklanjanje baterije" na stranici 13).

## Uklanjanje pločice IR odašiljača

- 1 Slijedite upute u "Prije nego počnete" na stranici 9.
- 2 Uklonite bateriju (pogledajte "Uklanjanje baterije" na stranici 13).
- 3 Uklonite poklopac memorijskog modula (pogledajte "Uklanjanje poklopca memorijskog modula" na stranici 15).
- 4 Uklonite optički pogon (pogledajte "Uklanjanje optičkog pogona" na stranici 33).
- 5 Uklonite sklop oslonca za ruku (pogledajte "Uklanjanje sklopa oslonca za ruku" na stranici 35).
- 6 Uklonite tipkovnicu (pogledajte "Uklanjanje tipkovnice" na stranici 41).
- 7 Uklonite sklop zaslona (pogledajte "Uklanjanje sklopa zaslona" na stranici 53).
- 8 Uklonite okvir zaslona (pogledajte "Uklanjanje okvira zaslona" na stranici 57).

- 9 Povucite jezičac za povlačenje kako biste odspojili kabel pločice IR odašiljača iz priključka na pločici IR odašiljača.
- 10 Izvadite pločicu IR odašiljača iz pokrova stražnjeg dijela zaslona.

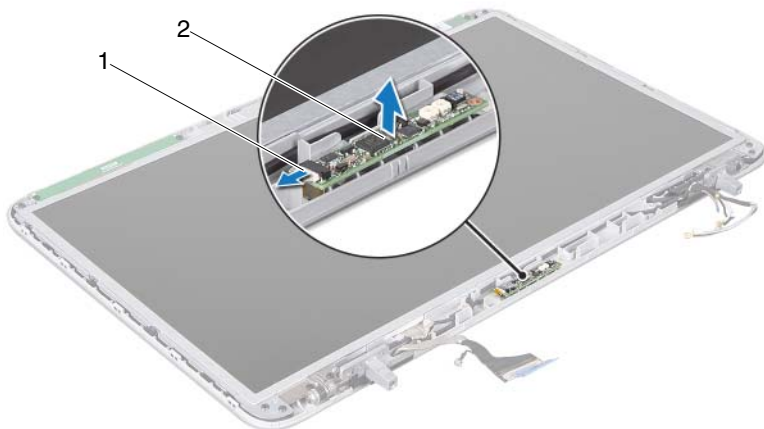

1 kabel pločice IR odašiljača

2 Pločica IR odašiljača

## Ponovno postavljanje pločice IR odašiljača

- 1 Slijedite upute u "Prije nego počnete" na stranici 9.
- 2 Priključite kabel pločice IR odašiljača u priključak na pločici IR odašiljača.
- 3 Koristite položaje za poravnanje za postavljanje pločice IR odašiljača na stražnji poklopac zaslona.
- 4 Ponovno postavite okvir zaslona (pogledajte "Ponovno postavljanje okvira zaslona" na stranici 58).
- 5 Ponovno postavite sklop zaslona (pogledajte "Ponovno postavljanje sklopa zaslona" na stranici 56).





- 6 Ponovno postavite tipkovnicu (pogledajte "Ponovno postavljanje tipkovnice" na stranici 43).
- 7 Ponovno postavite sklop oslonca za ruku (pogledajte "Ponovno postavljanje sklopa oslonca za ruku" na stranici 38).
- 8 Ponovno postavite optički pogon (pogledajte "Ponovno postavljanje optičkog pogona" na stranici 34).
- 9 Ponovno postavite poklopac memorijskog modula (pogledajte "Ponovno postavljanje poklopca memorijskog modula" na stranici 16).
- 10 Ponovno postavite bateriju (pogledajte "Ponovno postavljanje baterije" na stranici 14).

 **OPREZ: Prije nego što uključite računalo, ponovno postavite sve vijke i pobrinite se da nijedan zaostali vijak nije ostao u unutrašnjosti računala. Ako to ne napravite, možete oštetiti računalo.**





## Modul kamere

-  **UPOZORENJE:** Prije rada na unutrašnjosti računala pročitajte sigurnosne upute koje ste dobili s računalom. Dodatne sigurnosne informacije potražite na početnoj stranici za sukladnost sa zakonskim odredbama na [www.dell.com/regulatory\\_compliance](http://www.dell.com/regulatory_compliance).
-  **OPREZ:** Samo ovlašteni serviser smije vršiti popravke na vašem računalu. Jamstvo ne pokriva štetu nastalu servisiranjem koje nije odobrila tvrtka Dell™.
-  **OPREZ:** Kako biste izbjegli elektrostatičko pražnjenje, uzemljite se koristeći ručnu traku za uzemljenje ili povremeno dotaknite neobojenu metalnu površinu (poput priključka na računalu).
-  **OPREZ:** Kako biste izbjegli oštećivanje matične ploče, prije rada u unutrašnjosti računala morate ukloniti glavnu bateriju (pogledajte "Uklanjanje baterije" na stranici 13).

## Uklanjanje modula kamere

- 1 Slijedite upute u "Prije nego počnete" na stranici 9.
- 2 Uklonite bateriju (pogledajte "Uklanjanje baterije" na stranici 13).
- 3 Uklonite poklopac memorijskog modula (pogledajte "Uklanjanje poklopca memorijskog modula" na stranici 15).
- 4 Uklonite optički pogon (pogledajte "Uklanjanje optičkog pogona" na stranici 33).
- 5 Uklonite sklop oslonca za ruku (pogledajte "Uklanjanje sklopa oslonca za ruku" na stranici 35).
- 6 Uklonite tipkovnicu (pogledajte "Uklanjanje tipkovnice" na stranici 41).
- 7 Uklonite sklop zaslona (pogledajte "Uklanjanje sklopa zaslona" na stranici 53).
- 8 Uklonite okvir zaslona (pogledajte "Uklanjanje okvira zaslona" na stranici 57).
- 9 Lagano podignite modul kamere sa stražnjeg poklopca zaslona.

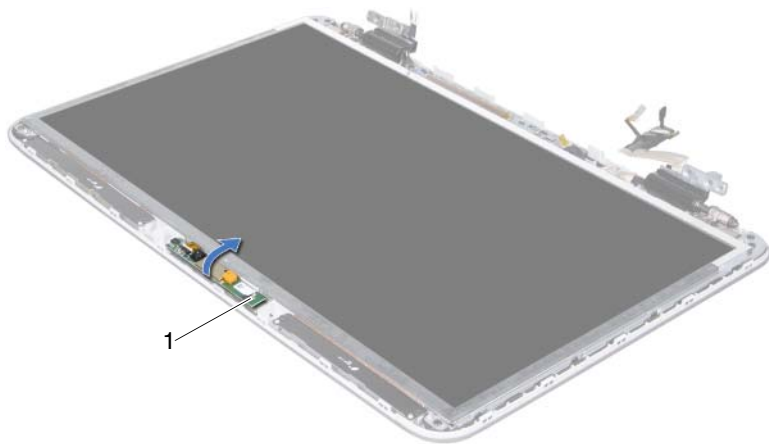

1 modul kamere

**10** Lagano uklonite traku koja pričvršćuje kabel kamere na modul kamere.

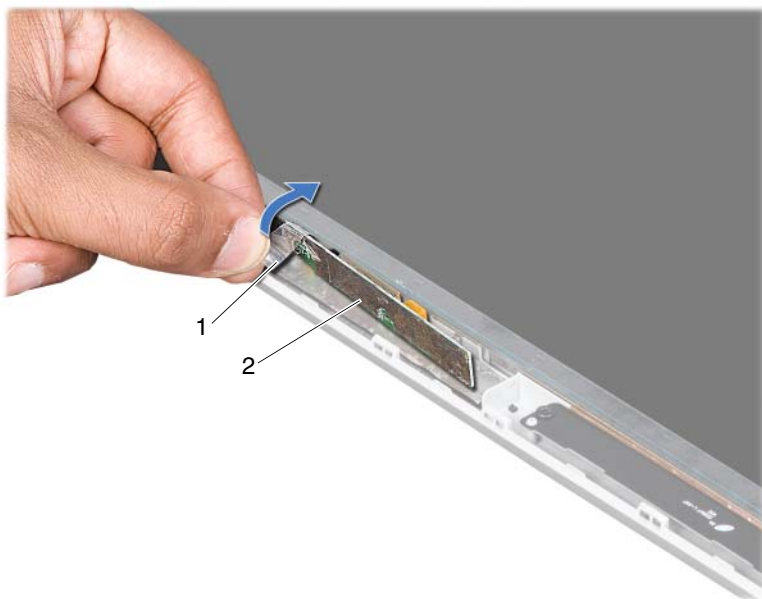

1 traka

2 modul kamere

**11** Povucite jezičac za povlačenje kako biste isključili kabel kamere iz modula kamere.

**12** Podignite modul kamere sa stražnjeg poklopca zaslona.

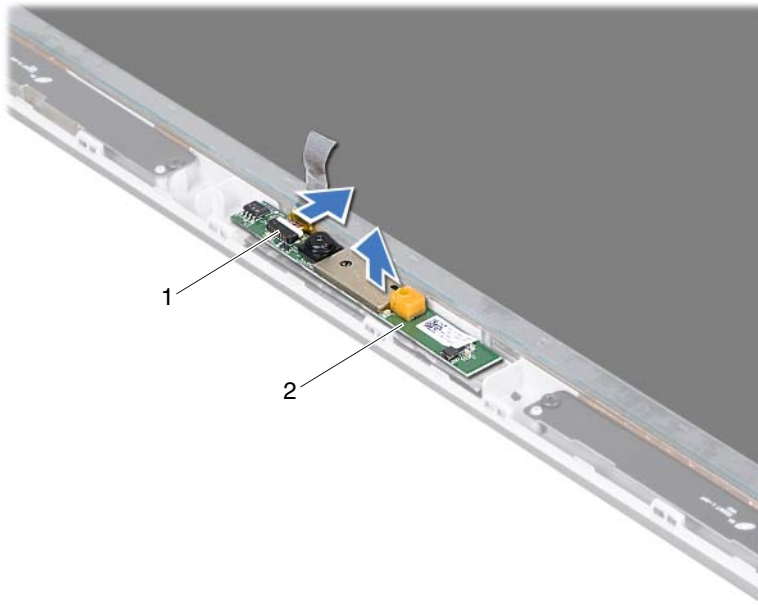

1 priključak kabela kamere

2 modul kamere

## Ponovno postavljanje modula kamere

- 1 Slijedite upute u "Prije nego počnete" na stranici 9.
- 2 Spojite kabel kamere sa priključkom na modulu kamere.
- 3 Zalijepite traku koja pričvršćuje kabel kamere na modul kamere.
- 4 Koristite položaj za poravnanje za postavljanje modula kamere na stražnji poklopac zaslona.
- 5 Ponovno postavite okvir zaslona (pogledajte "Ponovno postavljanje okvira zaslona" na stranici 58).
- 6 Ponovno postavite sklop zaslona (pogledajte "Ponovno postavljanje sklopa zaslona" na stranici 56).





- 7** Ponovno postavite tipkovnicu (pogledajte "Ponovno postavljanje tipkovnice" na stranici 43).
- 8** Ponovno postavite sklop oslonca za ruku (pogledajte "Ponovno postavljanje sklopa oslonca za ruku" na stranici 38).
- 9** Ponovno postavite optički pogon (pogledajte "Ponovno postavljanje optičkog pogona" na stranici 34).
- 10** Ponovno postavite poklopac memorijskog modula (pogledajte "Ponovno postavljanje poklopca memorijskog modula" na stranici 16).
- 11** Ponovno postavite bateriju (pogledajte "Ponovno postavljanje baterije" na stranici 14).



**OPREZ: Prije nego što uključite računalo, ponovno postavite sve vijke i pobrinite se da nijedan zaostali vijak nije ostao u unutrašnjosti računala. Ako to ne napravite, možete oštetiti računalo.**



## Gornji pokrov

-  **UPOZORENJE:** Prije rada na unutrašnjosti računala pročitajte sigurnosne upute koje ste dobili s računalom. Dodatne sigurnosne informacije potražite na početnoj stranici za sukladnost sa zakonskim odredbama na [www.dell.com/regulatory\\_compliance](http://www.dell.com/regulatory_compliance).
-  **OPREZ:** Samo ovlašteni serviser smije vršiti popravke na vašem računalu. Jamstvo ne pokriva štetu nastalu servisiranjem koje nije odobrila tvrtka Dell™.
-  **OPREZ:** Kako biste izbjegli elektrostatičko pražnjenje, uzemljite se koristeći ručnu traku za uzemljenje ili povremeno dotaknite neobojenu metalnu površinu (poput priključka na računalu).
-  **OPREZ:** Kako biste izbjegli oštećivanje matične ploče, prije rada u unutrašnjosti računala morate ukloniti glavnu bateriju (pogledajte "Uklanjanje baterije" na stranici 13).

## Uklanjanje gornjeg pokrova

- 1 Slijedite upute u "Prije nego počnete" na stranici 9.
- 2 Pritisnite i izbacite sve instalirane kartice iz čitača medijskih kratica.
- 3 Uklonite bateriju (pogledajte "Uklanjanje baterije" na stranici 13).
- 4 Uklonite poklopac memorijskog modula (pogledajte "Uklanjanje poklopca memorijskog modula" na stranici 15).
- 5 Uklonite optički pogon (pogledajte "Uklanjanje optičkog pogona" na stranici 33).
- 6 Uklonite sklop oslonca za ruku (pogledajte "Uklanjanje sklopa oslonca za ruku" na stranici 35).
- 7 Uklonite tipkovnicu (pogledajte "Uklanjanje tipkovnice" na stranici 41).
- 8 Uklonite sklop zaslona (pogledajte "Uklanjanje sklopa zaslona" na stranici 53).
- 9 Uklonite deset vijaka koji pričvršćuju sklop gornjeg poklopca na kućište računala.

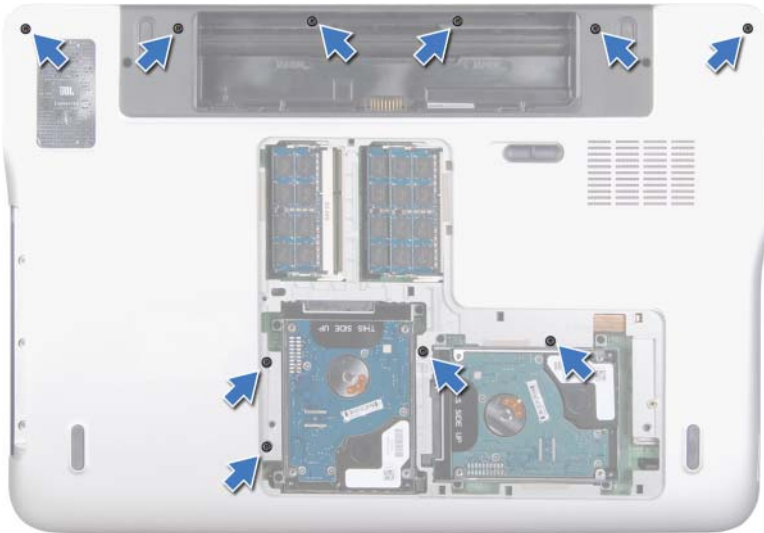

- 10** Okrenite računalno.
- 11** Uklonite deset vijaka koji pričvršćuju sklop gornjeg poklopca na kućište računala.
- 12** Odspojite kabel subwoofera iz priključka na matičnoj ploči.



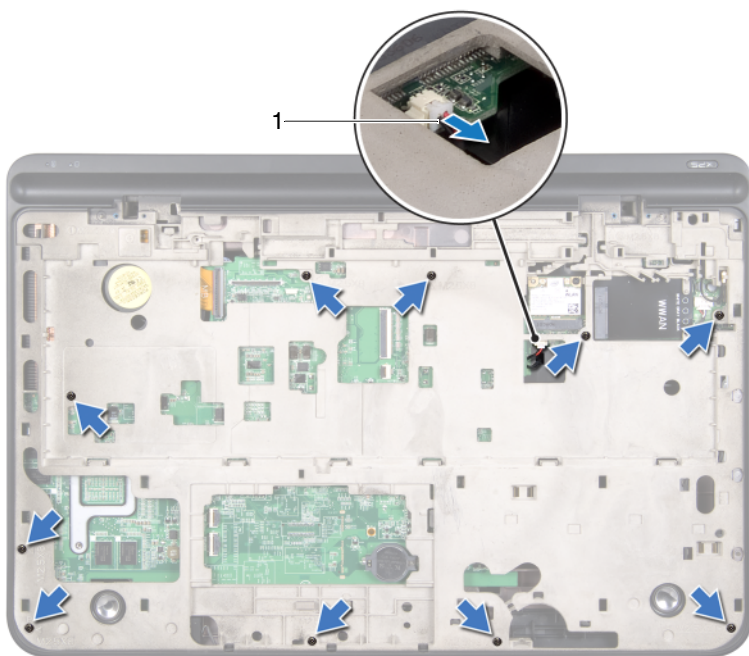

1 kabel subwoofera

**13** Prstima nježno odvojite sklop gornjeg poklopca od kućišta računala.

**14** Podignite sklop gornjeg poklopca iz kućišta računala.

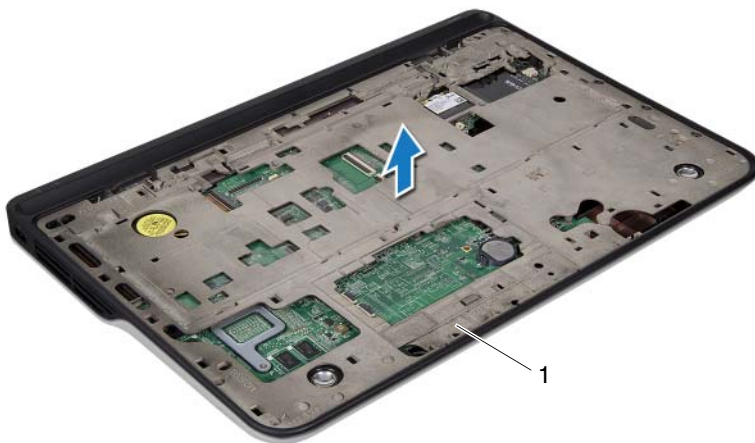

- 1 sklop gornjeg pokrova
- 15 Uklonite priključak za AC adapter (pogledajte "Uklanjanje priključka AC adaptera" na stranici 89).
- 16 Uklonite USB ploču (pogledajte "Uklanjanje USB ploče" na stranici 115).
- 17 Uklonite ventilator (pogledajte "Uklanjanje ventilatora" na stranici 93).
- 18 Uklonite sklop hladila procesora (pogledajte "Uklanjanje sklopa hladila" na stranici 97).
- 19 Uklonite modul procesora (pogledajte "Uklanjanje modula procesora" na stranici 101).
- 20 Uklonite I/O ploču (pogledajte "Uklanjanje I/O ploče" na stranici 107).
- 21 Uklonite priključak za TV antenu (pogledajte "Uklanjanje priključka za TV antenu" na stranici 111).
- 22 Uklonite matičnu ploču (pogledajte "Uklanjanje matične ploče" na stranici 119).

**23** Uklonite zvučnike (pogledajte "Uklanjanje zvučnika" na stranici 125).

## **Ponovno postavljanje gornjeg pokrova**





- 1** Slijedite upute u "Prije nego počnete" na stranici 9.
- 2** Ponovno postavite zvučnike (pogledajte "Ponovno postavljanje zvučnika" na stranici 127).
- 3** Ponovno postavite matičnu ploču (pogledajte "Ponovno postavljanje matične ploče" na stranici 121).
- 4** Ponovno postavite priključak TV antene (pogledajte "Ponovno postavljanje priključka za TV antenu" na stranici 113).
- 5** Ponovno postavite I/O ploču (pogledajte "Ponovno postavljanje I/O ploče" na stranici 109).
- 6** Ponovno postavite modul procesora (pogledajte "Ponovno postavljanje modula procesora" na stranici 104).
- 7** Ponovno postavite sklop hladila procesora (pogledajte "Ponovno postavljanje sklopa hladila procesora" na stranici 99).
- 8** Ponovno postavite ventilator (pogledajte "Ponovno postavljanje ventilatora" na stranici 95).
- 9** Ponovno postavite priključak za AC adapter (pogledajte "Ponovno postavljanje priključka AC adaptera" na stranici 91).
- 10** Ponovno postavite USB ploču (pogledajte "Ponovno postavljanje USB ploče" na stranici 117).
- 11** Provucite kabel subwoofera kroz vodilice na gornjem poklopcu.
- 12** Priključite kabel subwoofera u priključak na matičnoj ploči.
- 13** Poravnajte jezičke na gornjem poklopcu s utorima na poklopcu kućišta i umetnite gornji poklopac na mjesto.
- 14** Ponovno postavite deset vijaka koji pričvršćuju sklop gornjeg poklopca na kućište računala.
- 15** Okrenite računalo i ponovo postavite deset vijaka koji pričvršćuju sklop gornjeg poklopca na kućište računala.
- 16** Ponovno postavite sklop zaslona (pogledajte "Ponovno postavljanje sklopa zaslona" na stranici 56).

- 17 Ponovno postavite tipkovnicu (pogledajte "Ponovno postavljanje tipkovnice" na stranici 43).
- 18 Ponovno postavite sklop oslonca za ruku (pogledajte "Ponovno postavljanje sklopa oslonca za ruku" na stranici 38).
- 19 Ponovno postavite optički pogon (pogledajte "Ponovno postavljanje optičkog pogona" na stranici 34).
- 20 Ponovno postavite poklopac memorijskog modula (pogledajte "Ponovno postavljanje poklopca memorijskog modula" na stranici 16).
- 21 Ponovno postavite sve prazne ili kartice koje ste uklonili iz utora čitača medijskih kartica.
- 22 Ponovno postavite bateriju (pogledajte "Ponovno postavljanje baterije" na stranici 14).



**OPREZ: Prije nego što uključite računalo, ponovno postavite sve vijke i pobrinite se da nijedan zaostali vijak nije ostao u unutrašnjosti računala. Ako to ne napravite, možete oštetiti računalo.**

## Subwoofer

-  **UPOZORENJE:** Prije rada na unutrašnjosti računala pročitajte sigurnosne upute koje ste dobili s računalom. Dodatne sigurnosne informacije potražite na početnoj stranici za sukladnost sa zakonskim odredbama na [www.dell.com/regulatory\\_compliance](http://www.dell.com/regulatory_compliance).
-  **OPREZ:** Samo ovlašteni serviser smije vršiti popravke na vašem računalu. Jamstvo ne pokriva štetu nastalu servisiranjem koje nije odobrila tvrtka Dell™.
-  **OPREZ:** Kako biste izbjegli elektrostatičko pražnjenje, uzemljite se koristeći ručnu traku za uzemljenje ili povremeno dotaknite neobojenu metalnu površinu (poput priključka na računalu).
-  **OPREZ:** Kako biste izbjegli oštećivanje matične ploče, prije rada u unutrašnjosti računala morate ukloniti glavnu bateriju (pogledajte "Uklanjanje baterije" na stranici 13).

## Uklanjanje subwoofera

- 1 Slijedite upute u "Prije nego počnete" na stranici 9.
- 2 Uklonite bateriju (pogledajte "Uklanjanje baterije" na stranici 13).
- 3 Uklonite poklopac memorijskog modula (pogledajte "Uklanjanje poklopca memorijskog modula" na stranici 15).
- 4 Uklonite memorijski modul (pogledajte "Uklanjanje memorijskog(ih) modula" na stranici 17).
- 5 Slijedite upute u korak 4 u "Uklanjanje tvrdog pogona" na stranici 27.
- 6 Uklonite optički pogon (pogledajte "Uklanjanje optičkog pogona" na stranici 33).
- 7 Uklonite sklop oslonca za ruku (pogledajte "Uklanjanje sklopa oslonca za ruku" na stranici 35).
- 8 Uklonite tipkovnicu (pogledajte "Uklanjanje tipkovnice" na stranici 41).
- 9 Uklonite sklop zaslona (pogledajte "Uklanjanje sklopa zaslona" na stranici 53).

- 10 Uklonite Mini-karticu(-e) (pogledajte "Uklanjanje Mini-kartice" na stranici 22).
- 11 Slijedite upute od korak 9 do korak 14 u "Uklanjanje gornjeg pokrova" na stranici 79.
- 12 Uklonite četiri vijka koji pričvršćuju subwoofer na poklopac kućišta.
- 13 Podignite subwoofer zajedno s kabelom iz poklopca kućišta.



- |                    |             |
|--------------------|-------------|
| 1 vijci (4)        | 2 subwoofer |
| 3 poklopac kućišta |             |

## Ponovno postavljanja subwoofera

- 1 Slijedite upute u "Prije nego počnete" na stranici 9.
- 2 Poravnajte otvore za vijak na subwooferu s otvorima za vijak na poklopcu kućišta.
- 3 Ponovno postavite četiri vijka koji pričvršćuju subwoofer na poklopac kućišta.

- 4 Slijedite upute od korak 11 do korak 15 u "Ponovno postavljanje gornjeg pokrova" na stranici 83.
- 5 Ponovo postavite Mini-karticu (pogledajte "Ponovno postavljanje Mini-kartice" na stranici 23).
- 6 Ponovno postavite sklop zaslona (pogledajte "Ponovno postavljanje sklopa zaslona" na stranici 56).
- 7 Ponovno postavite tipkovnicu (pogledajte "Ponovno postavljanje tipkovnice" na stranici 43).
- 8 Ponovno postavite sklop oslonca za ruku (pogledajte "Ponovno postavljanje sklopa oslonca za ruku" na stranici 38).
- 9 Ponovno postavite optički pogon (pogledajte "Ponovno postavljanje optičkog pogona" na stranici 34).
- 10 Slijedite upute u korak 5 u "Ponovno postavljanje tvrdog pogona" na stranici 30.
- 11 Ponovno postavite memorijske module (pogledajte "Ponovno postavljanje memorijskog(-ih) modula" na stranici 19).
- 12 Ponovno postavite poklopac memorijskog modula (pogledajte "Ponovno postavljanje poklopca memorijskog modula" na stranici 16).
- 13 Ponovno postavite bateriju (pogledajte "Ponovno postavljanje baterije" na stranici 14).







**OPREZ: Prije nego što uključite računalo, ponovno postavite sve vijke i pobrinite se da nijedan zaostali vijak nije ostao u unutrašnjosti računala. Ako to ne napravite, možete oštetiti računalo.**





## Priključak za AC adapter

-  **UPOZORENJE:** Prije rada na unutrašnjosti računala pročitajte sigurnosne upute koje ste dobili s računalom. Dodatne sigurnosne informacije potražite na početnoj stranici za sukladnost sa zakonskim odredbama na [www.dell.com/regulatory\\_compliance](http://www.dell.com/regulatory_compliance).
-  **OPREZ:** Samo ovlašteni serviser smije vršiti popravke na vašem računalu. Jamstvo ne pokriva štetu nastalu servisiranjem koje nije odobrila tvrtka Dell™.
-  **OPREZ:** Kako biste izbjegli elektrostatičko pražnjenje, uzemljite se koristeći ručnu traku za uzemljenje ili povremeno dotaknite neobojenu metalnu površinu (poput priključka na računalu).
-  **OPREZ:** Kako biste izbjegli oštećivanje matične ploče, prije rada u unutrašnjosti računala morate ukloniti glavnu bateriju (pogledajte "Uklanjanje baterije" na stranici 13).

## Uklanjanje priključka AC adaptera

- 1 Slijedite upute u "Prije nego počnete" na stranici 9.
- 2 Uklonite bateriju (pogledajte "Uklanjanje baterije" na stranici 13).
- 3 Uklonite poklopac memorijskog modula (pogledajte "Uklanjanje poklopca memorijskog modula" na stranici 15).
- 4 Uklonite memorijski modul (pogledajte "Uklanjanje memorijskog(ih) modula" na stranici 17).
- 5 Slijedite upute u korak 4 u "Uklanjanje tvrdog pogona" na stranici 27.
- 6 Uklonite optički pogon (pogledajte "Uklanjanje optičkog pogona" na stranici 33).
- 7 Uklonite sklop oslonca za ruku (pogledajte "Uklanjanje sklopa oslonca za ruku" na stranici 35).
- 8 Uklonite tipkovnicu (pogledajte "Uklanjanje tipkovnice" na stranici 41).
- 9 Uklonite sklop zaslona (pogledajte "Uklanjanje sklopa zaslona" na stranici 53).

- 10** Uklonite Mini-karticu(-e) (pogledajte "Uklanjanje Mini-kartice" na stranici 22).
- 11** Slijedite upute od korak 9 do korak 14 u "Uklanjanje gornjeg pokrova" na stranici 79.
- 12** Okrenite sklop gornjeg pokrova.
- 13** Zapamtite kuda je proveden kabel za priključak AC adaptera i uklonite kabel iz vodilica.
- 14** Isključite kabel za priključak AC adaptera iz priključka na matičnoj ploči.
- 15** Uklonite vijak koji pričvršćuje priključak AC adaptera na gornji poklopac.
- 16** Izvadite priključak AC adaptera iz gornjeg poklopca.

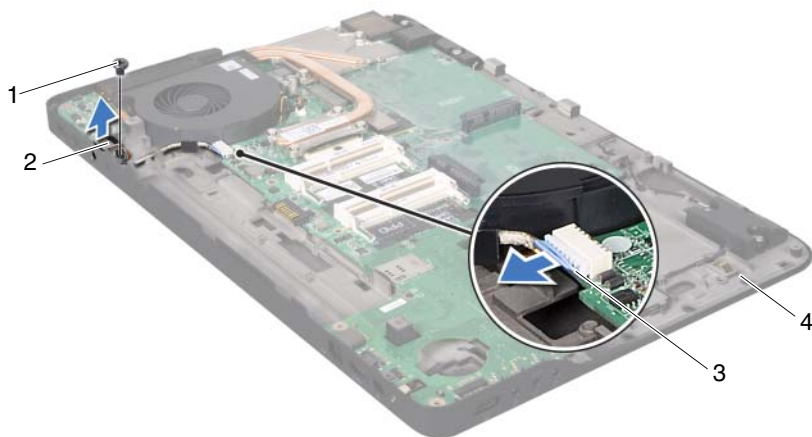

- |   |                                 |   |                          |
|---|---------------------------------|---|--------------------------|
| 1 | vijak                           | 2 | Priključak za AC adapter |
| 3 | Kabel za priključak AC adaptera | 4 | gornji pokrov            |

# Ponovno postavljanje priključka AC adaptera





- 1 Slijedite upute u "Prije nego počnete" na stranici 9.
- 2 Poravnajte otvore za vijak na priključku za AC adapter s otvorima za vijak na gornjem poklopcu.
- 3 Ponovno postavite vijak koji pričvršćuje priključak AC adaptera na gornji poklopac.
- 4 Provucite kabel za priključak AC adaptera kroz vodilicu.
- 5 Priključite kabel za priključak AC adaptera u priključak na matičnoj ploči.
- 6 Slijedite upute od korak 11 do korak 15 u "Ponovno postavljanje gornjeg pokrova" na stranici 83.
- 7 Ponovo postavite Mini-karticu (pogledajte "Ponovno postavljanje Mini-kartice" na stranici 23).
- 8 Ponovno postavite sklop zaslona (pogledajte "Ponovno postavljanje sklopa zaslona" na stranici 56).
- 9 Ponovno postavite tipkovnicu (pogledajte "Ponovno postavljanje tipkovnice" na stranici 43).
- 10 Ponovno postavite sklop oslonca za ruku (pogledajte "Ponovno postavljanje sklopa oslonca za ruku" na stranici 38).
- 11 Ponovno postavite optički pogon (pogledajte "Ponovno postavljanje optičkog pogona" na stranici 34).
- 12 Slijedite upute u korak 5 u "Ponovno postavljanje tvrdog pogona" na stranici 30.
- 13 Ponovno postavite memorijske module (pogledajte "Ponovno postavljanje memorijskog(-ih) modula" na stranici 19).
- 14 Ponovno postavite poklopac memorijskog modula (pogledajte "Ponovno postavljanje poklopca memorijskog modula" na stranici 16).
- 15 Ponovno postavite bateriju (pogledajte "Ponovno postavljanje baterije" na stranici 14).



**OPREZ: Prije nego što uključite računalo, ponovno postavite sve vijke i pobrinite se da nijedan zaostali vijak nije ostao u unutrašnjosti računala. Ako to ne napravite, možete oštetiti računalo.**



# Ventilator

-  **UPOZORENJE:** Prije rada na unutrašnjosti računala pročitajte sigurnosne upute koje ste dobili s računalom. Dodatne sigurnosne informacije potražite na početnoj stranici za sukladnost sa zakonskim odredbama na [www.dell.com/regulatory\\_compliance](http://www.dell.com/regulatory_compliance).
-  **UPOZORENJE:** Ako uklonite ventilator iz računala dok je sklop hladila vruć, *nemojte dodirivati* metalno kućište sklopa hladnjaka.
-  **OPREZ:** Samo ovlaštteni serviser smije vršiti popravke na vašem računalu. Jamstvo ne pokriva štetu nastalu servisiranjem koje nije odobrila tvrtka Dell™.
-  **OPREZ:** Kako biste izbjegli elektrostaticko pražnjenje, uzemljite se koristeći ručnu traku za uzemljenje ili povremeno dotaknite neobojenu metalnu površinu (poput priključka na računalu).
-  **OPREZ:** Kako biste izbjegli oštećivanje matične ploče, prije rada u unutrašnjosti računala morate ukloniti glavnu bateriju (pogledajte "Uklanjanje baterije" na stranici 13).

## Uklanjanje ventilatora

- 1 Slijedite upute u "Prije nego počnete" na stranici 9.
- 2 Uklonite bateriju (pogledajte "Uklanjanje baterije" na stranici 13).
- 3 Uklonite poklopac memorijskog modula (pogledajte "Uklanjanje poklopca memorijskog modula" na stranici 15).
- 4 Uklonite memorijski modul (pogledajte "Uklanjanje memorijskog(ih) modula" na stranici 17).
- 5 Slijedite upute u korak 4 u "Uklanjanje tvrdog pogona" na stranici 27.
- 6 Uklonite optički pogon (pogledajte "Uklanjanje optičkog pogona" na stranici 33).
- 7 Uklonite sklop oslonca za ruku (pogledajte "Uklanjanje sklopa oslonca za ruku" na stranici 35).
- 8 Uklonite tipkovnicu (pogledajte "Uklanjanje tipkovnice" na stranici 41).

- 9 Uklonite sklop zaslona (pogledajte "Uklanjanje sklopa zaslona" na stranici 53).
- 10 Uklonite Mini-karticu(-e) (pogledajte "Uklanjanje Mini-kartice" na stranici 22).
- 11 Slijedite upute od korak 9 do korak 14 u "Uklanjanje gornjeg pokrova" na stranici 79.
- 12 Okrenite sklop gornjeg pokrova.
- 13 Iskopčajte kabel ventilatora iz priključka na matičnoj ploči.
- 14 Uklonite dva vijka koji pričvršćuju ventilator na gornji poklopac.
- 15 Isključite kabel za priključak AC adaptera iz priključka na matičnoj ploči.
- 16 Oslobodite kabel AC adaptera iz vodilica na ventilatoru.
- 17 Podignite ventilator iz gornjeg poklopca.

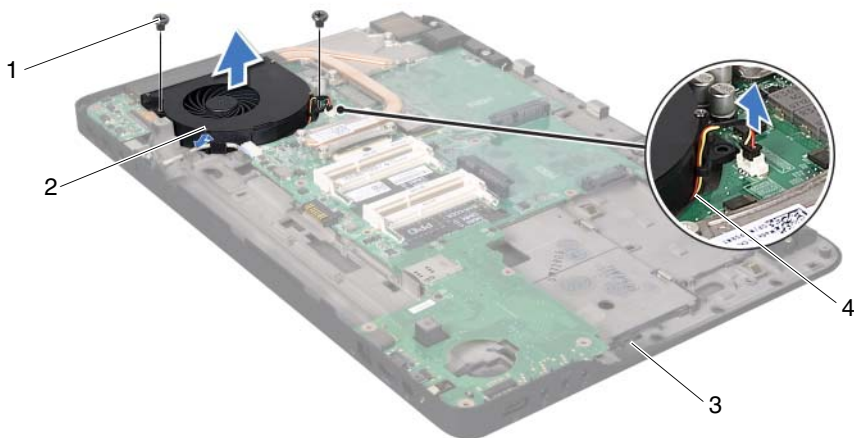

1 vijci (2)  
3 gornji pokrov

2 ventilator  
4 kabel ventilatora





# Ponovno postavljanje ventilatora

- 1 Slijedite upute u "Prije nego počnete" na stranici 9.
  - 2 Poravnajte otvore za vijak na ventilatoru s otvorima za vijak na gornjem poklopcu.
  - 3 Ponovno postavite dva vijka koji pričvršćuju ventilator na gornji poklopac.
  - 4 Priključite kabel ventilatora u priključak na matičnoj ploči.
  - 5 Priključite kabel za priključak AC adaptera u priključak na matičnoj ploči.
  - 6 Slijedite upute od korak 11 do korak 15 u "Ponovno postavljanje gornjeg pokrova" na stranici 83.
  - 7 Ponovo postavite Mini-karticu (pogledajte "Ponovno postavljanje Mini-kartice" na stranici 23).
  - 8 Ponovno postavite sklop zaslona (pogledajte "Ponovno postavljanje sklopa zaslona" na stranici 56).
  - 9 Ponovno namjestite tipkovnicu (pogledajte "Ponovno postavljanje tipkovnice" na stranici 43).
  - 10 Ponovno postavite sklop oslonca za ruku (pogledajte "Ponovno postavljanje sklopa oslonca za ruku" na stranici 38).
  - 11 Ponovno postavite optički pogon (pogledajte "Ponovno postavljanje optičkog pogona" na stranici 34).
  - 12 Slijedite upute u korak 5 u "Ponovno postavljanje tvrdog pogona" na stranici 30.
  - 13 Ponovno postavite memorijske module (pogledajte "Ponovno postavljanje memorijskog(-ih) modula" na stranici 19).
  - 14 Ponovno postavite poklopac memorijskog modula (pogledajte "Ponovno postavljanje poklopca memorijskog modula" na stranici 16).
  - 15 Ponovno postavite bateriju (pogledajte "Ponovno postavljanje baterije" na stranici 14).
-  **OPREZ: Prije nego što uključite računalo, ponovno postavite sve vijke i pobrinite se da nijedan zaostali vijak nije ostao u unutrašnjosti računala. Ako to ne napravite, možete oštetiti računalo.**





# Sklop hladila procesora

-  **UPOZORENJE:** Prije rada na unutrašnjosti računala pročitajte sigurnosne upute koje ste dobili s računalom. Dodatne sigurnosne informacije potražite na početnoj stranici za sukladnost sa zakonskim odredbama na [www.dell.com/regulatory\\_compliance](http://www.dell.com/regulatory_compliance).
-  **UPOZORENJE:** Ako uklonite hladnjak procesora iz računala dok je vruć, *nemojte dodirivati* metalno kućište hladnjaka.
-  **OPREZ:** Samo ovlašteni serviser smije vršiti popravke na vašem računalu. Jamstvo ne pokriva štetu nastalu servisiranjem koje nije odobrila tvrtka Dell™.
-  **OPREZ:** Kako biste izbjegli elektrostaticko pražnjenje, uzemljite se koristeći ručnu traku za uzemljenje ili povremeno dotaknite neobojenu metalnu površinu (poput priključka na računalu).
-  **OPREZ:** Kako biste izbjegli oštećivanje matične ploče, prije rada u unutrašnjosti računala morate ukloniti glavnu bateriju (pogledajte "Uklanjanje baterije" na stranici 13).

## Uklanjanje sklopa hladila

- 1 Slijedite upute u "Prije nego počnete" na stranici 9.
- 2 Uklonite bateriju (pogledajte "Uklanjanje baterije" na stranici 13).
- 3 Uklonite poklopac memorijskog modula (pogledajte "Uklanjanje poklopca memorijskog modula" na stranici 15).
- 4 Uklonite memorijski modul (pogledajte "Uklanjanje memorijskog(ih) modula" na stranici 17).
- 5 Slijedite upute u korak 4 u "Uklanjanje tvrdog pogona" na stranici 27.
- 6 Uklonite optički pogon (pogledajte "Uklanjanje optičkog pogona" na stranici 33).
- 7 Uklonite sklop oslonca za ruku (pogledajte "Uklanjanje sklopa oslonca za ruku" na stranici 35).
- 8 Uklonite tipkovnicu (pogledajte "Uklanjanje tipkovnice" na stranici 41).

- 9 Uklonite sklop zaslona (pogledajte "Uklanjanje sklopa zaslona" na stranici 53).
- 10 Uklonite Mini-karticu(-e) (pogledajte "Uklanjanje Mini-kartice" na stranici 22).
- 11 Slijedite upute od korak 9 do korak 14 u "Uklanjanje gornjeg pokrova" na stranici 79.
- 12 Okrenite sklop gornjeg pokrova.
- 13 Redoslijedom (naznačenim na sklopu hladnjaka procesora) odvijte šest pričvrtnih vijaka koji pričvršćuju sklop hladnjaka procesora na matičnu ploču.
- 14 Podignite sklop hladila procesora iz gornjeg poklopca.

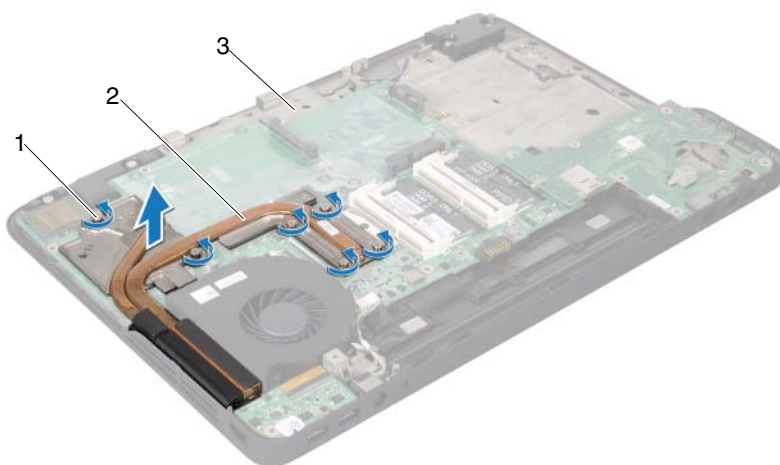

- 1 pričvrtni vijci (6)
- 3 gornji pokrov

2 sklop hladila procesora

# Ponovno postavljanje sklopa hladila procesora







**NAPOMENA:** Možete ponovno koristiti originalno termalno mazivo ako ponovno ugrađujete originalni procesor i sklop hladila procesora. Ako mijenjate procesor ili sklop hladnjaka, uporabite termalnu pločicu isporučenu u kompletu kako biste osigurali prenošenje topline.

- 1 Slijedite upute u "Prije nego počnete" na stranici 9.
- 2 Očistite termalno mazivo s dna hladnjaka i ponovno namažite.
- 3 Poravnajte šest pričvrtnih vijaka na sklopu hladila s rupama za vijke na matičnoj ploči i pritegnite vijke jednog za drugim (označeno na sklopu hladila).
- 4 Slijedite upute od korak 11 do korak 15 u "Ponovno postavljanje gornjeg pokrova" na stranici 83.
- 5 Ponovo postavite Mini-karticu (pogledajte "Ponovno postavljanje Mini-kartice" na stranici 23).
- 6 Ponovno postavite sklop zaslona (pogledajte "Ponovno postavljanje sklopa zaslona" na stranici 56).
- 7 Ponovno postavite tipkovnicu (pogledajte "Ponovno postavljanje tipkovnice" na stranici 43).
- 8 Ponovno postavite sklop oslonca za ruku (pogledajte "Ponovno postavljanje sklopa oslonca za ruku" na stranici 38).
- 9 Ponovno postavite optički pogon (pogledajte "Ponovno postavljanje optičkog pogona" na stranici 34).
- 10 Slijedite upute u korak 5 u "Ponovno postavljanje tvrdog pogona" na stranici 30.
- 11 Ponovno postavite memorijske module (pogledajte "Ponovno postavljanje memorijskog(-ih) modula" na stranici 19).
- 12 Ponovno postavite poklopac memorijskog modula (pogledajte "Ponovno postavljanje poklopca memorijskog modula" na stranici 16).
- 13 Ponovno postavite bateriju (pogledajte "Ponovno postavljanje baterije" na stranici 14).





**OPREZ:** Prije nego što uključite računalo, ponovno postavite sve vijke i pobrinite se da nijedan zaostali vijak nije ostao u unutrašnjosti računala. Ako to ne napravite, možete oštetiti računalo.

## Modul procesora

-  **UPOZORENJE:** Prije rada na unutrašnjosti računala pročitajte sigurnosne upute koje ste dobili s računalom. Dodatne sigurnosne informacije potražite na početnoj stranici za sukladnost sa zakonskim odredbama na [www.dell.com/regulatory\\_compliance](http://www.dell.com/regulatory_compliance).
-  **OPREZ:** Samo ovlašteni serviser smije vršiti popravke na vašem računalu. Jamstvo ne pokriva štetu nastalu servisiranjem koje nije odobrila tvrtka Dell™.
-  **OPREZ:** Kako biste izbjegli elektrostatičko pražnjenje, uzemljite se koristeći ručnu traku za uzemljenje ili povremeno dotaknite neobojenu metalnu površinu (poput priključka na računalu).
-  **OPREZ:** Kako biste izbjegli oštećivanje matične ploče, prije rada u unutrašnjosti računala morate ukloniti glavnu bateriju (pogledajte "Uklanjanje baterije" na stranici 13).

## Uklanjanje modula procesora

- 1 Slijedite upute u "Prije nego počnete" na stranici 9.
- 2 Uklonite bateriju (pogledajte "Uklanjanje baterije" na stranici 13).
- 3 Uklonite poklopac memorijskog modula (pogledajte "Uklanjanje poklopca memorijskog modula" na stranici 15).
- 4 Uklonite memorijski modul (pogledajte "Uklanjanje memorijskog(ih) modula" na stranici 17).
- 5 Slijedite upute u korak 4 u "Uklanjanje tvrdog pogona" na stranici 27.
- 6 Uklonite optički pogon (pogledajte "Uklanjanje optičkog pogona" na stranici 33).
- 7 Uklonite sklop oslonca za ruku (pogledajte "Uklanjanje sklopa oslonca za ruku" na stranici 35).
- 8 Uklonite tipkovnicu (pogledajte "Uklanjanje tipkovnice" na stranici 41).
- 9 Uklonite sklop zaslona (pogledajte "Uklanjanje sklopa zaslona" na stranici 53).

- 10 Uklonite Mini-karticu(-e) (pogledajte "Uklanjanje Mini-kartice" na stranici 22).
  - 11 Slijedite upute od korak 9 do korak 14 u "Uklanjanje gornjeg pokrova" na stranici 79.
  - 12 Okrenite sklop gornjeg pokrova.
  - 13 Uklonite sklop hladila procesora (pogledajte "Uklanjanje sklopa hladila" na stranici 97).
-  **OPREZ: Kako biste izbjegli isprekidan kontakt između ekscentričnog vijka ZIF utora i procesora prilikom uklanjanja ili ponovnog postavljanja procesora, kod odvijanja ekscentričnog vijka lagano pritisnite središte procesora.**
-  **OPREZ: Kako biste izbjegli oštećivanje procesora, prilikom odvijanja ekscentričnog vijka, držite odvijač okomito u odnosu na procesor.**
- 14 Za oslobađanje ZIF utora uporabite mali ravni odvijač i okrenite ekscentrični vijak ZIF utora u smjeru obrnutom od kazaljke na satu dok ekscentar ne blokira okretanje vijka.

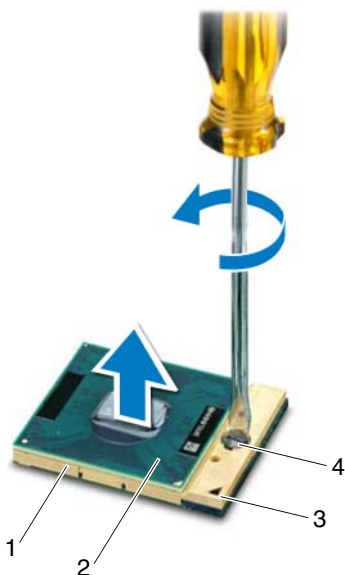

- |   |              |   |                              |
|---|--------------|---|------------------------------|
| 1 | ZIF utor     | 2 | Modul Procesora              |
| 3 | kut nožice 1 | 4 | ekscentrični vijak ZIF utora |

△ **OPREZ:** Kako biste osigurali maksimalan učinak hlađenja modula procesora, nemojte dodirivati površine za prijenos topline na sklopu hladila procesora. Masnoća vaše kože može umanjiti sposobnost prenošenja topline toplinskih površina.

△ **OPREZ:** Prilikom uklanjanja, izvucite modul procesora ravno prema gore. Pazite da ne savijete nožice modula procesora.

**15** Izvucite modul procesora iz ZIF utora.

# Ponovno postavljanje modula procesora

 **NAPOMENA:** Ugrađujete li novi procesor, s njim ćete dobiti i novi sklop hladnjaka s pričvršćenom termalnom pločicom ili termalnu pločicu s dokumentacijom koja ilustrira pravilnu ugradnju.

- 1 Slijedite upute u "Prije nego počnete" na stranici 9.
- 2 Poravnajte kut nožice 1 procesora s kutom nožice 1 na ZIF utoru i umetnite modul procesora.

 **NAPOMENA:** Kut nožice 1 procesora ima trokut koji se poravnava s trokutom na kutu nožice 1 na ZIF utoru.

- 3 Procesor lagano postavite u ZIF utor i provjerite je li ispravno postavljen modul procesora.

 **OPREZ:** Kako biste izbjegli oštećivanje modula procesora, prilikom odvijanja ekscentričnog vijka držite odvijač okomito u odnosu na procesor.

- 4 Zatvorite ZIF utor okretanjem ekscentričnog vijka u smjeru kazaljke na satu kako biste pričvrstili procesor na matičnoj ploči.
- 5 Ponovno postavite sklop hladila procesora (pogledajte "Ponovno postavljanje sklopa hladila procesora" na stranici 99).
- 6 Slijedite upute od korak 11 do korak 15 u "Ponovno postavljanje gornjeg pokrova" na stranici 83.
- 7 Ponovo postavite Mini-karticu (pogledajte "Ponovno postavljanje Mini-kartice" na stranici 23).
- 8 Ponovno postavite sklop zaslona (pogledajte "Ponovno postavljanje sklopa zaslona" na stranici 56).
- 9 Ponovno postavite tipkovnicu (pogledajte "Ponovno postavljanje tipkovnice" na stranici 43).
- 10 Ponovno postavite sklop oslonca za ruku (pogledajte "Ponovno postavljanje sklopa oslonca za ruku" na stranici 38).
- 11 Ponovno postavite optički pogon (pogledajte "Ponovno postavljanje optičkog pogona" na stranici 34).
- 12 Slijedite upute u korak 5 u "Ponovno postavljanje tvrdog pogona" na stranici 30.







- 13 Ponovno postavite memorijske module (pogledajte "Ponovno postavljanje memorijskog(-ih) modula" na stranici 19).
- 14 Ponovno postavite poklopac memorijskog modula (pogledajte "Ponovno postavljanje poklopca memorijskog modula" na stranici 16).
- 15 Ponovno postavite bateriju (pogledajte "Ponovno postavljanje baterije" na stranici 14).



**OPREZ: Prije nego što uključite računalo, ponovno postavite sve vijke i pobrinite se da nijedan zaostali vijak nije ostao u unutrašnjosti računala. Ako to ne napravite, možete oštetiti računalo.**



## I/O ploča

-  **UPOZORENJE:** Prije rada na unutrašnjosti računala pročitajte sigurnosne upute koje ste dobili s računalom. Dodatne sigurnosne informacije potražite na početnoj stranici za sukladnost sa zakonskim odredbama na [www.dell.com/regulatory\\_compliance](http://www.dell.com/regulatory_compliance).
-  **OPREZ:** Samo ovlašteni serviser smije vršiti popravke na vašem računalu. Jamstvo ne pokriva štetu nastalu servisiranjem koje nije odobrila tvrtka Dell™.
-  **OPREZ:** Kako biste izbjegli elektrostatičko pražnjenje, uzemljite se koristeći ručnu traku za uzemljenje ili povremeno dotaknite neobojenu metalnu površinu (poput priključka na računalu).
-  **OPREZ:** Kako biste izbjegli oštećivanje matične ploče, prije rada u unutrašnjosti računala morate ukloniti glavnu bateriju (pogledajte "Uklanjanje baterije" na stranici 13).

## Uklanjanje I/O ploče

- 1 Slijedite upute u "Prije nego počnete" na stranici 9.
- 2 Uklonite bateriju (pogledajte "Uklanjanje baterije" na stranici 13).
- 3 Uklonite poklopac memorijskog modula (pogledajte "Uklanjanje poklopca memorijskog modula" na stranici 15).
- 4 Uklonite memorijski modul (pogledajte "Uklanjanje memorijskog(ih) modula" na stranici 17).
- 5 Slijedite upute u korak 4 u "Uklanjanje tvrdog pogona" na stranici 27.
- 6 Uklonite optički pogon (pogledajte "Uklanjanje optičkog pogona" na stranici 33).
- 7 Uklonite sklop oslonca za ruku (pogledajte "Uklanjanje sklopa oslonca za ruku" na stranici 35).
- 8 Uklonite tipkovnicu (pogledajte "Uklanjanje tipkovnice" na stranici 41).
- 9 Uklonite sklop zaslona (pogledajte "Uklanjanje sklopa zaslona" na stranici 53).

- 10 Uklonite Mini-karticu(-e) (pogledajte "Uklanjanje Mini-kartice" na stranici 22).
- 11 Slijedite upute od korak 9 do korak 14 u "Uklanjanje gornjeg pokrova" na stranici 79.
- 12 Odspojite kabel zvučnika iz priključka za kabel zvučnika na I/O ploči.



- 1 priključak kabela zvučnika
- 13 Okrenite sklop gornjeg pokrova.
- 14 Uklonite tri vijka koji pričvršćuju I/O ploču na gornji poklopac.
- 15 Pažljivo izvadite priključke na I/O ploči iz utora u gornjem poklopcu i podignite I/O ploču s gornjeg poklopcu.

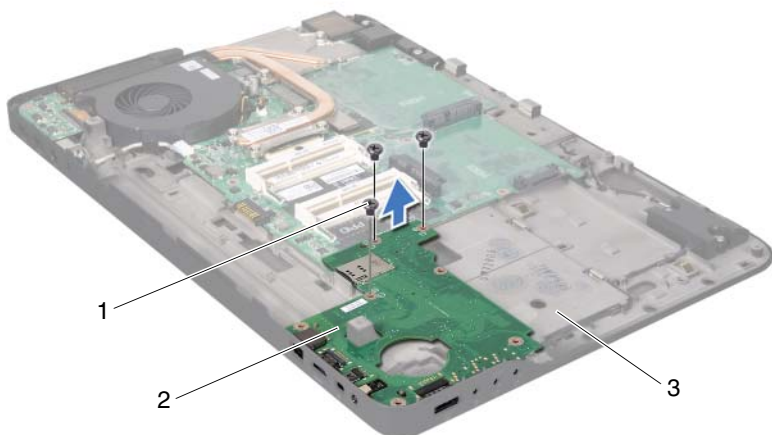

1 vijci (3)

2 I/O Ploča

3 gornji pokrov

## Ponovno postavljanje I/O ploče





- 1 Slijedite upute u "Prije nego počnete" na stranici 9.
- 2 Poravnajte priključke na I/O ploči s utorima u gornjem poklopcu i postavite I/O ploču na gornji poklopac.
- 3 Pritisnite I/O ploču prema dolje kako biste je priključili na priključak matične ploče.
- 4 Ponovno postavite tri vijka koji pričvršćuju I/O ploču na gornji poklopac.
- 5 Priključite kabel zvučnika na priključak na I/O ploči.
- 6 Slijedite upute od korak 11 do korak 15 u "Ponovno postavljanje gornjeg pokrova" na stranici 83.
- 7 Ponovo postavite Mini-karticu (pogledajte "Ponovno postavljanje Mini-kartice" na stranici 23).

- 8 Ponovno postavite sklop zaslona (pogledajte "Ponovno postavljanje sklopa zaslona" na stranici 56).
- 9 Ponovno postavite tipkovnicu (pogledajte "Ponovno postavljanje tipkovnice" na stranici 43).
- 10 Ponovno postavite sklop oslonca za ruku (pogledajte "Ponovno postavljanje sklopa oslonca za ruku" na stranici 38).
- 11 Ponovno postavite optički pogon (pogledajte "Ponovno postavljanje optičkog pogona" na stranici 34).
- 12 Slijedite upute u korak 5 u "Ponovno postavljanje tvrdog pogona" na stranici 30.
- 13 Ponovno postavite memorijske module (pogledajte "Ponovno postavljanje memorijskog(-ih) modula" na stranici 19).
- 14 Ponovno postavite poklopac memorijskog modula (pogledajte "Ponovno postavljanje poklopca memorijskog modula" na stranici 16).
- 15 Ponovno postavite bateriju (pogledajte "Ponovno postavljanje baterije" na stranici 14).



**OPREZ: Prije nego što uključite računalo, ponovno postavite sve vijke i pobrinite se da nijedan zaostali vijak nije ostao u unutrašnjosti računala. Ako to ne napravite, možete oštetiti računalo.**

## Priključak za TV antenu

-  **UPOZORENJE:** Prije rada na unutrašnjosti računala pročitajte sigurnosne upute koje ste dobili s računalom. Dodatne sigurnosne informacije potražite na početnoj stranici za sukladnost sa zakonskim odredbama na [www.dell.com/regulatory\\_compliance](http://www.dell.com/regulatory_compliance).
-  **OPREZ:** Samo ovlaštteni serviser smije vršiti popravke na vašem računalu. Jamstvo ne pokriva štetu nastalu servisiranjem koje nije odobrila tvrtka Dell™.
-  **OPREZ:** Kako biste izbjegli elektrostatičko pražnjenje, uzemljite se koristeći ručnu traku za uzemljenje ili povremeno dotaknite neobojenu metalnu površinu (poput priključka na računalu).
-  **OPREZ:** Kako biste izbjegli oštećivanje matične ploče, prije rada u unutrašnjosti računala morate ukloniti glavnu bateriju (pogledajte "Uklanjanje baterije" na stranici 13).

## Uklanjanje priključka za TV antenu

- 1 Slijedite upute u "Prije nego počnete" na stranici 9.
- 2 Uklonite bateriju (pogledajte "Uklanjanje baterije" na stranici 13).
- 3 Uklonite poklopac memorijskog modula (pogledajte "Uklanjanje poklopca memorijskog modula" na stranici 15).
- 4 Uklonite memorijski modul (pogledajte "Uklanjanje memorijskog(ih) modula" na stranici 17).
- 5 Slijedite upute u korak 4 u "Uklanjanje tvrdog pogona" na stranici 27.
- 6 Uklonite optički pogon (pogledajte "Uklanjanje optičkog pogona" na stranici 33).
- 7 Uklonite sklop oslonca za ruku (pogledajte "Uklanjanje sklopa oslonca za ruku" na stranici 35).
- 8 Uklonite tipkovnicu (pogledajte "Uklanjanje tipkovnice" na stranici 41).
- 9 Uklonite sklop zaslona (pogledajte "Uklanjanje sklopa zaslona" na stranici 53).

- 10** Uklonite Mini-karticu(-e) (pogledajte "Uklanjanje Mini-kartice" na stranici 22).
- 11** Slijedite upute od korak 9 do korak 14 u "Uklanjanje gornjeg pokrova" na stranici 79.
- 12** Uklonite I/O ploču (pogledajte "Uklanjanje I/O ploče" na stranici 107).
- 13** Zapamtite kuda je proveden kabel za priključak TV antene i uklonite kabel iz vodilica.
- 14** Skinite dva vijka koji pričvršćuju priključak za TV antenu na gornji poklopac.
- 15** Lagano oslobodite priključak za TV antenu iz utora u gornjem poklopcu i izvadite ga iz gornjeg poklopca.

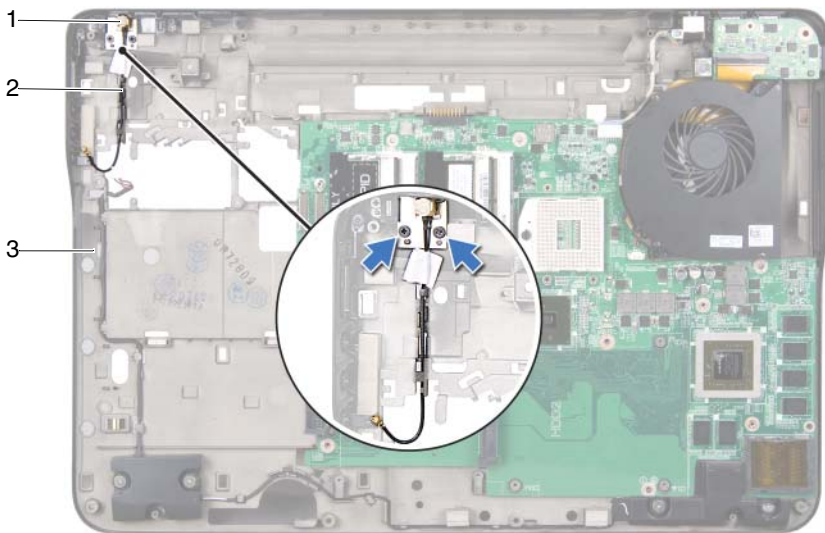

- |   |
|---|
| <ol style="list-style-type: none"> <li>1 priključak za TV antenu</li> <li>2 kabel za priključak TV antene</li> <li>3 gornji pokrov</li> </ol> |
|---|







# Ponovno postavljanje priključka za TV antenu

- 1 Slijedite upute u "Prije nego počnete" na stranici 9.
- 2 Poravnajte priključak TV antene s utorima u gornjem poklopcu i postavite priključak za TV antenu na gornji poklopac.
- 3 Ponovno postavite dva vijka koji pričvršćuju priključak za TV antenu na gornji poklopac.
- 4 Provucite kabel za priključak TV antene kroz vodilicu.
- 5 Ponovno postavite I/O ploču (pogledajte "Ponovno postavljanje I/O ploče" na stranici 109).
- 6 Slijedite upute od korak 11 do korak 15 u "Ponovno postavljanje gornjeg pokrova" na stranici 83.
- 7 Ponovo postavite Mini-karticu (pogledajte "Ponovno postavljanje Mini-kartice" na stranici 23).
- 8 Ponovno postavite sklop zaslona (pogledajte "Ponovno postavljanje sklopa zaslona" na stranici 56).
- 9 Ponovno postavite tipkovnicu (pogledajte "Ponovno postavljanje tipkovnice" na stranici 43).
- 10 Ponovno postavite sklop oslonca za ruku (pogledajte "Ponovno postavljanje sklopa oslonca za ruku" na stranici 38).
- 11 Ponovno postavite optički pogon (pogledajte "Ponovno postavljanje optičkog pogona" na stranici 34).
- 12 Slijedite upute u korak 5 u "Ponovno postavljanje tvrdog pogona" na stranici 30.
- 13 Ponovno postavite memorijske module (pogledajte "Ponovno postavljanje memorijskog(-ih) modula" na stranici 19).
- 14 Ponovno postavite poklopac memorijskog modula (pogledajte "Ponovno postavljanje poklopca memorijskog modula" na stranici 16).
- 15 Ponovno postavite bateriju (pogledajte "Ponovno postavljanje baterije" na stranici 14).

 **OPREZ:** Prije nego što uključite računalo, ponovno postavite sve vijke i pobrinite se da nijedan zaostali vijak nije ostao u unutrašnjosti računala. Ako to ne napravite, možete oštetiti računalo.

# USB ploča

-  **UPOZORENJE:** Prije rada na unutrašnjosti računala pročitajte sigurnosne upute koje ste dobili s računalom. Dodatne sigurnosne informacije potražite na početnoj stranici za sukladnost sa zakonskim odredbama na [www.dell.com/regulatory\\_compliance](http://www.dell.com/regulatory_compliance).
-  **OPREZ:** Samo ovlašteni serviser smije vršiti popravke na vašem računalu. Jamstvo ne pokriva štetu nastalu servisiranjem koje nije odobrila tvrtka Dell™.
-  **OPREZ:** Kako biste izbjegli elektrostatičko pražnjenje, uzemljite se koristeći ručnu traku za uzemljenje ili povremeno dotaknite neobojenu metalnu površinu (poput priključka na računalu).
-  **OPREZ:** Kako biste izbjegli oštećivanje matične ploče, prije rada u unutrašnjosti računala morate ukloniti glavnu bateriju (pogledajte "Uklanjanje baterije" na stranici 13).

## Uklanjanje USB ploče

- 1 Slijedite upute u "Prije nego počnete" na stranici 9.
- 2 Uklonite bateriju (pogledajte "Uklanjanje baterije" na stranici 13).
- 3 Uklonite poklopac memorijskog modula (pogledajte "Uklanjanje poklopca memorijskog modula" na stranici 15).
- 4 Uklonite memorijski modul (pogledajte "Uklanjanje memorijskog(ih) modula" na stranici 17).
- 5 Slijedite upute u korak 4 u "Uklanjanje tvrdog pogona" na stranici 27.
- 6 Uklonite optički pogon (pogledajte "Uklanjanje optičkog pogona" na stranici 33).
- 7 Uklonite sklop oslonca za ruku (pogledajte "Uklanjanje sklopa oslonca za ruku" na stranici 35).
- 8 Uklonite tipkovnicu (pogledajte "Uklanjanje tipkovnice" na stranici 41).
- 9 Uklonite sklop zaslona (pogledajte "Uklanjanje sklopa zaslona" na stranici 53).

- 10** Uklonite Mini-karticu(-e) (pogledajte "Uklanjanje Mini-kartice" na stranici 22).
- 11** Slijedite upute od korak 9 do korak 14 u "Uklanjanje gornjeg pokrova" na stranici 79.
- 12** Okrenite sklop gornjeg pokrova.
- 13** Podignite zaslon priključka i odspojite kabel USB ploče iz priključka kabela na USB ploči.
- 14** Uklonite vijak koji pričvršćuje USB ploču na gornji poklopac.
- 15** Pažljivo izvadite priključke na USB ploči iz utora u gornjem poklopcu i podignite USB ploču s gornjeg poklopca.

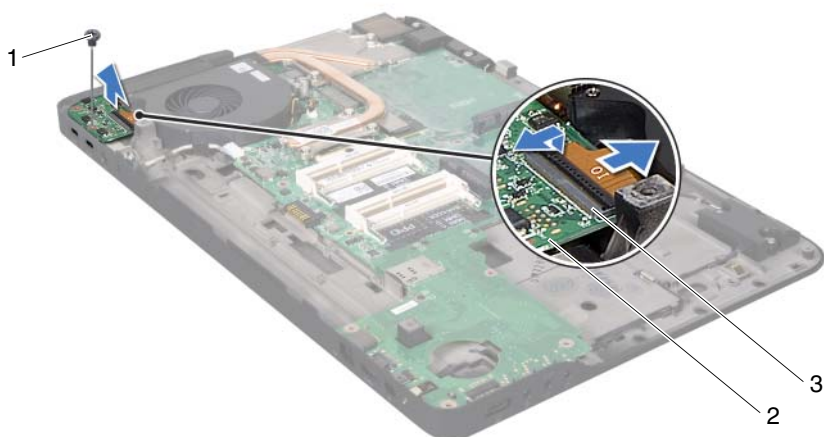

1 vijak

2 USB Ploča

3 priključak kabela USB ploče

## Ponovno postavljanje USB ploče





- 1 Slijedite upute u "Prije nego počnete" na stranici 9.
- 2 Poravnajte priključke na USB ploči s utorima u gornjem poklopcu i postavite USB ploču na gornji poklopac.
- 3 Ponovno postavite vijak koji pričvršćuje USB ploču na gornji poklopac.
- 4 Umetnite kabel USB ploče u priključak za ploču i pritisnite zasun priključka kako biste osigurali kabel.
- 5 Slijedite upute od korak 11 do korak 15 u "Ponovno postavljanje gornjeg pokrova" na stranici 83.
- 6 Ponovo postavite Mini-karticu (pogledajte "Ponovno postavljanje Mini-kartice" na stranici 23).
- 7 Ponovno postavite sklop zaslona (pogledajte "Ponovno postavljanje sklopa zaslona" na stranici 56).
- 8 Ponovno postavite tipkovnicu (pogledajte "Ponovno postavljanje tipkovnice" na stranici 43).
- 9 Ponovno postavite sklop oslonca za ruku (pogledajte "Ponovno postavljanje sklopa oslonca za ruku" na stranici 38).
- 10 Ponovno postavite optički pogon (pogledajte "Ponovno postavljanje optičkog pogona" na stranici 34).
- 11 Slijedite upute u korak 5 u "Ponovno postavljanje tvrdog pogona" na stranici 30.
- 12 Ponovno postavite memorijske module (pogledajte "Ponovno postavljanje memorijskog(-ih) modula" na stranici 19).
- 13 Ponovno postavite poklopac memorijskog modula (pogledajte "Ponovno postavljanje poklopca memorijskog modula" na stranici 16).
- 14 Ponovno postavite bateriju (pogledajte "Ponovno postavljanje baterije" na stranici 14).



**OPREZ: Prije nego što uključite računalo, ponovno postavite sve vijke i pobrinite se da nijedan zaostali vijak nije ostao u unutrašnjosti računala. Ako to ne napravite, možete oštetiti računalo.**



# Matična ploča

-  **UPOZORENJE:** Prije rada na unutrašnjosti računala pročitajte sigurnosne upute koje ste dobili s računalom. Dodatne sigurnosne informacije potražite na početnoj stranici za sukladnost sa zakonskim odredbama na [www.dell.com/regulatory\\_compliance](http://www.dell.com/regulatory_compliance).
-  **OPREZ:** Samo ovlašteni serviser smije vršiti popravke na vašem računalu. Jamstvo ne pokriva štetu nastalu servisiranjem koje nije odobrila tvrtka Dell™.
-  **OPREZ:** Kako biste izbjegli elektrostatičko pražnjenje, uzemljite se koristeći ručnu traku za uzemljenje ili povremeno dotaknite neobojenu metalnu površinu (poput priključka na računalu).
-  **OPREZ:** Kako biste izbjegli oštećivanje matične ploče, prije rada u unutrašnjosti računala morate ukloniti glavnu bateriju (pogledajte "Uklanjanje baterije" na stranici 13).
-  **OPREZ:** Rukujte komponentama i karticama držeći ih za rubove i izbjegavajte dodirivati pinove i kontakte.

## Uklanjanje matične ploče

- 1 Slijedite upute u "Prije nego počnete" na stranici 9.
- 2 Uklonite bilo kakvu ugrađenu ili praznu karticu iz čitača medijskih kartica.
- 3 Uklonite bateriju (pogledajte "Uklanjanje baterije" na stranici 13).
- 4 Uklonite poklopac memorijskog modula (pogledajte "Uklanjanje poklopca memorijskog modula" na stranici 15).
- 5 Uklonite memorijski modul (pogledajte "Uklanjanje memorijskog(ih) modula" na stranici 17).
- 6 Slijedite upute u korak 4 u "Uklanjanje tvrdog pogona" na stranici 27.
- 7 Uklonite optički pogon (pogledajte "Uklanjanje optičkog pogona" na stranici 33).
- 8 Uklonite sklop oslonca za ruku (pogledajte "Uklanjanje sklopa oslonca za ruku" na stranici 35).
- 9 Uklonite tipkovnicu (pogledajte "Uklanjanje tipkovnice" na stranici 41).

- 10 Uklonite sklop zaslona (pogledajte "Uklanjanje sklopa zaslona" na stranici 53).
- 11 Uklonite Mini-karticu(-e) (pogledajte "Uklanjanje Mini-kartice" na stranici 22).
- 12 Uklonite bateriju na matičnoj ploči (pogledajte "Uklanjanje baterije na matičnoj ploči" na stranici 49).
- 13 Podignite zasun priključka i povucite jezičak za odspajanje kabela USB ploče iz priključka na matičnoj ploči.

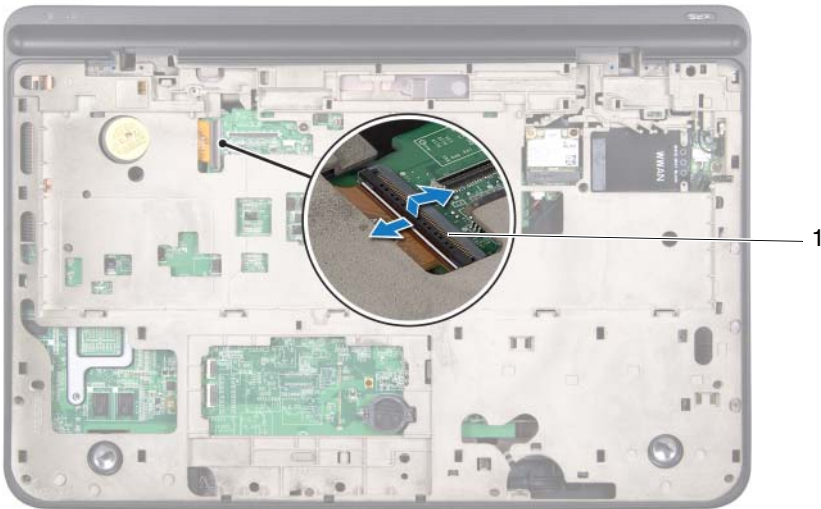

1 priključak kabela USB ploče

- 14 Slijedite upute od korak 9 do korak 14 u "Uklanjanje gornjeg pokrova" na stranici 79.
- 15 Uklonite sklop hladila procesora (pogledajte "Uklanjanje sklopa hladila" na stranici 97).
- 16 Uklonite modul procesora (pogledajte "Uklanjanje modula procesora" na stranici 101).



- 17 Uklonite I/O ploču (pogledajte "Uklanjanje I/O ploče" na stranici 107).
- 18 Odspojite kabel ventilatora i kabel priključka AC adaptera iz njihovih priključaka na matičnoj ploči.
- 19 Podignite matičnu ploču iz gornjeg poklopca.

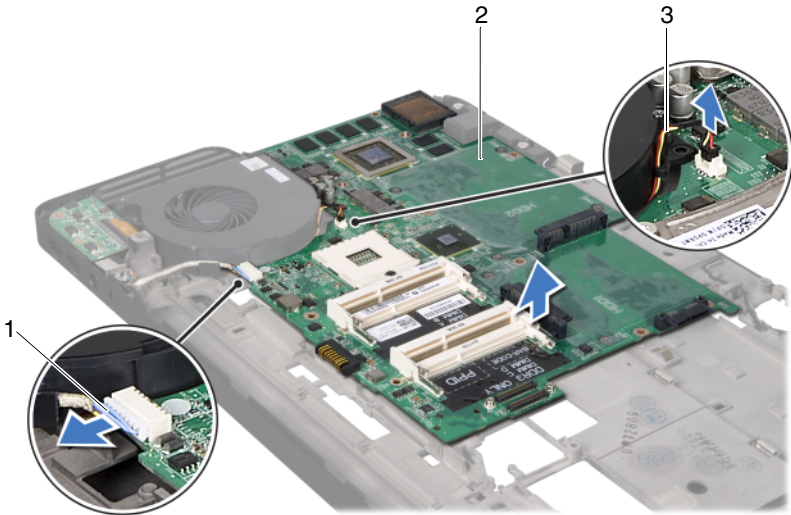

- 1 Kabel za priključak AC adaptera
- 2 matična ploča
- 3 kabel ventilatora

## Ponovno postavljanje matične ploče

- 1 Slijedite upute u "Prije nego počnete" na stranici 9.
- 2 Postavite matičnu ploču na gornji pokrov.
- 3 Priključite kabel ventilatora i kabel za priključak AC adaptera u njihove priključke na matičnu ploču.
- 4 Ponovno postavite I/O ploču (pogledajte "Ponovno postavljanje I/O ploče" na stranici 109).

- 5 Ponovno postavite modul procesora (pogledajte "Ponovno postavljanje modula procesora" na stranici 104).
- 6 Ponovno postavite sklop hladila procesora (pogledajte "Ponovno postavljanje sklopa hladila procesora" na stranici 99).
- 7 Slijedite upute od korak 11 do korak 15 u "Ponovno postavljanje gornjeg pokrova" na stranici 83.
- 8 Umetnite kabel USB ploče u priključak na matičnoj ploči i pritisnite prema dolje na jezičak priključka kako biste osigurali kabel.
- 9 Ponovno postavite bateriju na matičnoj ploči (pogledajte "Ponovno postavljanje baterije na matičnu ploču" na stranici 50).
- 10 Ponovo postavite Mini-karticu (pogledajte "Ponovno postavljanje Mini-kartice" na stranici 23).
- 11 Ponovno postavite sklop zaslona (pogledajte "Ponovno postavljanje sklopa zaslona" na stranici 56).
- 12 Ponovno postavite tipkovnicu (pogledajte "Ponovno postavljanje tipkovnice" na stranici 43).
- 13 Ponovno postavite sklop oslonca za ruku (pogledajte "Ponovno postavljanje sklopa oslonca za ruku" na stranici 38).
- 14 Ponovno postavite optički pogon (pogledajte "Ponovno postavljanje optičkog pogona" na stranici 34).
- 15 Slijedite upute u korak 5 u "Ponovno postavljanje tvrdog pogona" na stranici 30.
- 16 Ponovno postavite memorijske module (pogledajte "Ponovno postavljanje memorijskog(-ih) modula" na stranici 19).
- 17 Ponovno postavite poklopac memorijskog modula (pogledajte "Ponovno postavljanje poklopa memorijskog modula" na stranici 16).
- 18 Ponovno postavite bateriju (pogledajte "Ponovno postavljanje baterije" na stranici 14).
- 19 Ponovno postavite sve prazne ili ugrađene kartice koje ste uklonili iz čitača medijskih kartica.



**OPREZ: Prije nego što uključite računalo, ponovno postavite sve vijke i pobrinite se da nijedan zaostali vijak nije ostao u unutrašnjosti računala. Ako to ne napravite, možete oštetiti računalo.**

20 Uključite računalo.



**NAPOMENA:** Nakon što ste zamijenili matičnu ploču, unesite servisnu oznaku u BIOS nove matične ploče.





21 Unesite servisnu oznaku (pogledajte "Unošenje servisne oznake u BIOS" na stranici 123).

## Unošenje servisne oznake u BIOS

- 1 Provjerite da li je AC adapter priključen i da li je baterija pravilno instalirana.
- 2 Uključite računalo.
- 3 Pritisnite <F2> za vrijeme POST-a (testiranje komponenti sustava) kako biste otvorili program za postavljanje sustava.
- 4 Navigirajte na sigurnosnu karticu i unesite servisnu oznaku u polje **Set Service Tag** (Postavi servisnu oznaku).



## Zvučnici

-  **UPOZORENJE:** Prije rada na unutrašnjosti računala pročitajte sigurnosne upute koje ste dobili s računalom. Dodatne sigurnosne informacije potražite na početnoj stranici za sukladnost sa zakonskim odredbama na [www.dell.com/regulatory\\_compliance](http://www.dell.com/regulatory_compliance).
-  **OPREZ:** Samo ovlašteni serviser smije vršiti popravke na vašem računalu. Jamstvo ne pokriva štetu nastalu servisiranjem koje nije odobrila tvrtka Dell™.
-  **OPREZ:** Kako biste izbjegli elektrostatičko pražnjenje, uzemljite se koristeći ručnu traku za uzemljenje ili povremeno dotaknite neobojenu metalnu površinu (poput priključka na računalu).
-  **OPREZ:** Kako biste izbjegli oštećivanje matične ploče, prije rada u unutrašnjosti računala morate ukloniti glavnu bateriju (pogledajte "Uklanjanje baterije" na stranici 13).

## Uklanjanje zvučnika

- 1 Slijedite upute u "Prije nego počnete" na stranici 9.
- 2 Uklonite bateriju (pogledajte "Uklanjanje baterije" na stranici 13).
- 3 Iskopčajte kabel zvučnika iz konektora na I/O ploči.



- 1 kabel zvučnika
- 4 Uklonite matičnu ploču (pogledajte "Uklanjanje matične ploče" na stranici 119).
- 5 Zapamtite kuda je proveden kabel zvučnika i uklonite kabel iz vodilica.
- 6 Uklonite četiri vijka (dva na svakom zvučniku) koji pričvršćuju zvučnike na gornji poklopac.
- 7 Podignite zvučnike zajedno s kabelom iz gornjeg poklopca.



- 6 Ukopčajte kabel zvučnika u priključak na matičnoj ploči.
- 7 Ponovno postavite bateriju (pogledajte "Ponovno postavljanje baterije" na stranici 14).



**OPREZ: Prije nego što uključite računalo, ponovno postavite sve vijke i pobrinite se da nijedan zaostali vijak nije ostao u unutrašnjosti računala. Ako to ne napravite, možete oštetiti računalo.**



# Ažuriranje BIOS-a Flash postupkom

BIOS će možda biti potrebno ažurirati kada ažuriranje bude dostupno ili prilikom zamjene matične ploče. Za ažuriranje BIOS-a:

- 1 Uključite računalo.
- 2 Idite na [support.dell.com/support/downloads](http://support.dell.com/support/downloads).
- 3 Pronađite datoteku za ažuriranje BIOS-a vašeg računala:



**NAPOMENA:** Servisna oznaka vašeg računala nalazi se na naljepnici na donjem dijelu vašeg računala.

Ako imate Servisnu oznaku računala:

- a Kliknite na **Enter a Tag** (Unos servisne oznake).
- b Unesite Servisnu oznaku svog računala u polje **Enter a service tag:** (Unos servisne oznake:) kliknite na **Go** (Kreni) i nastavite na korak 4.

Ako nemate Servisnu oznaku računala:

- a Kliknite na **Select Model** (Odaberi model).
- b Na popisu **Select Your Product Family** (Odaberite kategoriju Vašeg proizvoda) odaberite vrstu proizvoda.
- c Na popisu **Select Your Product Line** (Odaberite liniju proizvoda) odaberite marku proizvoda.
- d Na popisu **Select Your Product Model** (Odaberite model proizvoda) odaberite broj modela proizvoda.



**NAPOMENA:** Ako ste odabrali pogrešan model i želite početi ponovno, kliknite na **Start Over** (Započni ponovno) na gornjoj desnoj strani izbornika.

- e Kliknite na **Confirm** (Potvrdi).
- 4 Na zaslonu se prikazuje popis rezultata. Kliknite na **BIOS**.

- 5** Za preuzimanje najnovije BIOS datoteke kliknite na **Download Now** (Preuzmi sada).  
Prikazuje se prozor **File Download** (Preuzmi datoteku).
- 6** Za spremanje datoteke na radnu površinu kliknite na **Save** (Spremi).  
Datoteka se prenosi na vašu radnu površinu.
- 7** Kliknite na **Close** (zatvori) ako se prikaže prozor **Download Complete** (Preuzimanje dovršeno).  
Ikona datoteke prikazuje se na radnoj površini, a naziv je jednak preuzetoj datoteci za ažuriranje BIOS-a.
- 8** Dvaput kliknite ikonu datoteke na radnoj površini i slijedite upute na zaslonu.